



Saunier Duval

Tarifa

ENERO 2010

Agua Caliente Sanitaria
Calefacción
Energía Solar

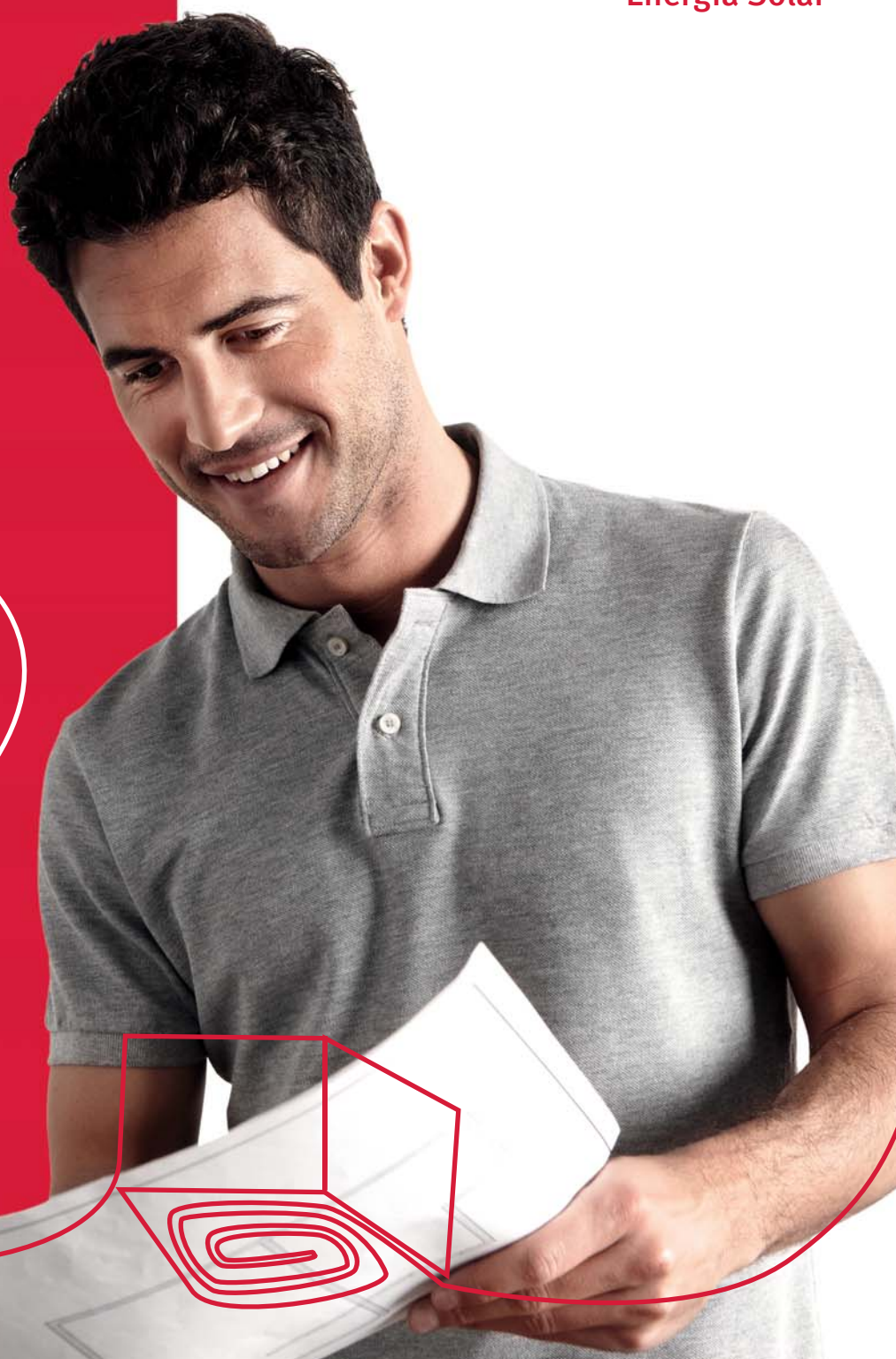
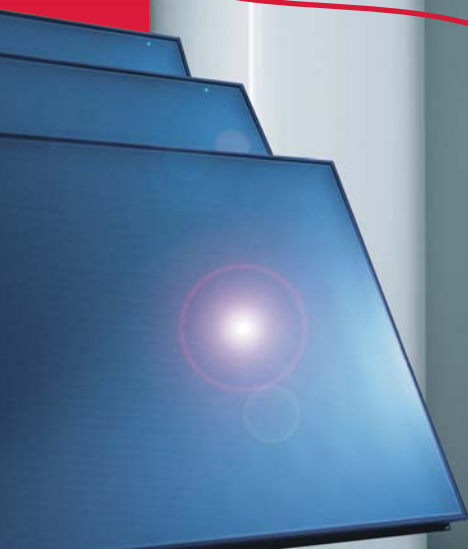
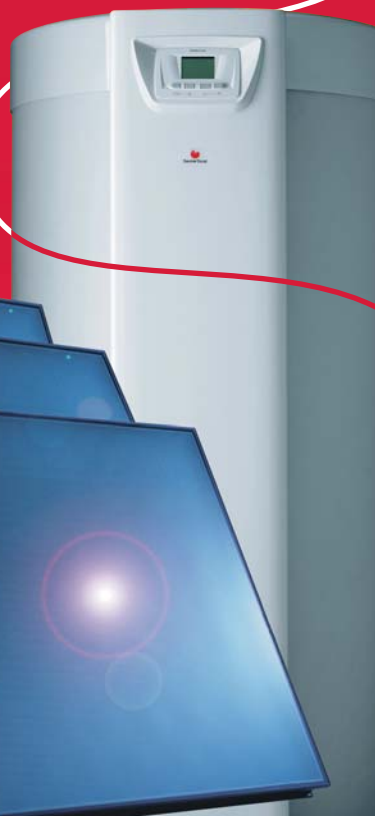

AGUA CALIENTE SANITARIA

CALENTADORES DE AGUA A GAS Pág. 4

	Modelos	Precio (€)
CONFORT	OPALIA C 6	216
	OPALIA C 6 PB	216
	OPALIA C 6 O	207
	OPALIA C 6 Y	226
	OPALIA C 6 YO	217
	OPALIA C 11 Y	310
	OPALIA C 11 YO	294
	OPALIA C 11 E	387
	OPALIA C 11 EO	380
	OPALIA C 14 E	464
	OPALIA C 11 G	415
	OPALIA C 11 GO	408
	OPALIA C 14 G	492
	OPALIA TF 11 E*	424
	OPALIA TF 14 E*	479
	Ventosa 1 m tiro forzado 11 y 14 L	39
	Kit tiro forzado 6/11/14 L	118
	Kit Solar Opalia C 11 E/ C 14 E/ TF 11 E/ TF 14 E	146

(*) No incluye ventosa. Ref.: 0020045816 (39,00 €).

	Modelos	Precio (€)
SUPER CONFORT	OPALIA F 11 E**	713
	OPALIA F 11 E con ventosa	755
	OPALIA F 14 E**	784
	OPALIA F 14 E con ventosa	826
	OPALIAFAST C 16 E	895
	OPALIAFAST F 17 E**	1.001
	OPALIAFAST F 17 E con ventosa	1.043
	Ventosa universal (1m) con tomas para análisis	42
	Kit solar automático	301
	Sonda adicional utilización kit Super Confort + calentadores Super Confort	10
	Kit solar manual	121

(**) No incluye ventosa. Ref.: A2005100 (42,00 €).

ACUMULADORES DE AGUA A GAS Pág. 6

Modelos	Precio (€)
SG 75 G	550
SD 120 G	652
AQgas C135 N	604
AQgas C165 N	773
AQgas C195 N	944
AQ PRO 220 G*	1.809
AQ PRO 400 G*	3.148
Security STY 150**	2.100
Security STY 300**	3.442

(*) Incluye cortatiro. Ref.: 53VENTN

(**) Incluye ventosa. Ref.: 53AIKITSO. Disponibles bajo pedido modelos Security STY de 220 y 400 L y AQ PRO de 300 L. Consultar.

TERMOS ELÉCTRICOS Pág. 7

Modelos	Precio (€)	Modelos	Precio (€)
CB 50 D	214	SDN 150 H	454
CB 80 D	236	SDN 200 H	509
CB 100 D	264	SDN 200 S	621
CB 120 D	306	SDN 300 S	904
PB 50 D	253	SDC 30 V	232
PB 80 D	295	SDC 50 V	258
PB 100 D	336	SDC 80 V	302
PB 120 D	381	SDC 100 V	342
SD 15 V	220	SDC 150 V	465
SDN 30 V	198	SDC 200 V	529
SDN 50 V	231	SDC 80 H	345
SDN 80 V	253	SDC 100 H	380
SDN 100 V	284	SDC 150 H	506
SDN 150 V	395	SDC 200 S	723
SDN 200 V	471	SDC 300 S	978
SDN 80 H	296	Trípode para termos 80-200 L	46
SDN 100 H	338		

CALDERAS MURALES A GAS

GAMA CONFORT Pág. 10

	Placa de Conexiones		Ventosa Horizontal		TOTAL (€)
	Referencia	Precio (€)	Referencia	Precio (€)	
THEMACLASSIC C AS 25 (Sólo calefacción)*	A2001100	74			1.231
THEMACLASSIC F AS 25 (Sólo calefacción)*	A2001100	74	A2005100	42	1.467
THEMACLASSIC F AS 30 (Sólo calefacción)	A2001100	74	A2005100	42	1.771
THEMACLASSIC C 25	A2012900 / A2020900	82			1.276
THEMACLASSIC F 25	A2012900 / A2020900	82	A2005100	42	1.561

(*) Para utilizar la caldera con un interacumulador es necesario añadir el kit A2001900 (Incluye válvula de 3 vías). Pág 13.

NUEVA INTEGRA ZERO F 24	A00280045	289	A2023400	81	2.043*
NUEVA INTEGRA UNO F 24	04P93112	30	A2016700	41	1.866**

(*) Incluye cajón empotrable, kit de montaje, separador de doble flujo con terminales y termostato programador.

(**) Incluye kit de montaje 04P93112, ventosa simple flujo y termostato programador.

THEMA F 24 NOx	0020060816	54	A2005100	42	1.670
----------------	------------	----	----------	----	-------

GAMA SUPER CONFORT..... Pág. 11

THEMAFAST C 25	A2012900 / A2021000	82			1.441
THEMAFAST C 30	A2012900 / A2021000	82			1.631
THEMAFAST F 25 (Alta modulación H-MOD)	A2012900 / A2021000	82	A2005100	42	1.773
THEMAFAST F 30 (Alta modulación H-MOD)	A2012900 / A2021000	82	A2005100	42	1.925

GAMA ISO Pág. 12

ISOFAST C 28	A2015600	110			1.767
ISOFAST C 35	A2015600	110			1.909
ISOFAST F 30 (Alta modulación H-MOD)	A2015600	110	A2005100	42	2.052
ISOFAST F 35 (Alta modulación H-MOD)	A2015600	110	A2005100	42	2.261
ISOMAX C 30	0020037592	94			2.101
ISOMAX F 35 (Alta modulación H-MOD)	0020037592	94	A2005100	42	2.508

La gama ISO incluye control remoto con termostato programador semanal vía radio.

IVA no incluido. Precios válidos salvo error tipográfico.

CALDERAS MURALES DE CONDENSACIÓN A GAS

Nuevas condiciones comerciales para la Gama CONDENS. Consulte a su distribuidor habitual.

GAMA CONFORT Pág. 18

	Placa de Conexiones		Ventosa Horizontal		TOTAL (€)	
	Referencia	Precio (€)	Referencia	Precio (€)		
THEMA CONDENS F 24 (hasta fin de existencias)	0010003108	74	A2044900	79	1.849	
THEMA CONDENS F 25 (2010)	0020080939	74	A2044900	79	1.849	NOVEDAD
THEMA CONDENS F AS 24 (sólo calefacción) (hasta fin de existencias)	0010003108	74	A2044900	79	1.776	
THEMA CONDENS F AS 25 (sólo calefacción) (2010)	0020080939	74	A2044900	79	1.776	NOVEDAD
THEMA CONDENS F AS 30 (sólo calefacción) (2010)	0020080939	74	A2044900	79	1.870	NOVEDAD

GAMA SUPERCONFORT Pág. 18

THEMAFAST CONDENS F 24 (hasta fin de existencias)	0010003108	74	A2044900	79	2.144	
THEMAFAST CONDENS F 25 (2010)	0020080939	74	A2044900	79	2.144	NOVEDAD
THEMAFAST CONDENS F 30 (hasta fin de existencias)	0010003108	74	A2044900	79	2.321	
THEMAFAST CONDENS F 30 (2010)	0020080939	74	A2044900	79	2.321	NOVEDAD

GAMA ISO Pág. 19

ISOFAST CONDENS F 30	A2015600	110	A2044900	79	2.499*	
ISOFAST CONDENS F 35	A2015600	110	A2044900	79	2.667*	
ISOMAX CONDENS F 35	A2015600	110	A2044900	79	3.288*	

(*) Incluye control remoto con termostato programador semanal vía radio.

CALDERAS DE CONDENSACIÓN DE ALTAS POTENCIAS

THERMOMASTER CONDENS Pág. 22

THERMOMASTER CONDENS F 45	3.360
THERMOMASTER CONDENS F 45 con kit de conexiones	3.507
THERMOMASTER CONDENS F 65	4.410
THERMOMASTER CONDENS F 65 con kit de conexiones	4.557

THERMOSYSTEM CONDENS Pág. 23

THERMOSYSTEM CONDENS F 80/3	7.071
THERMOSYSTEM CONDENS F 120/3	8.395
THERMOSYSTEM CONDENS F 160/3	10.243
THERMOSYSTEM CONDENS F 200/3	11.262
THERMOSYSTEM CONDENS F 240/3	13.920
THERMOSYSTEM CONDENS F 280/3	15.359

ENERGÍA SOLAR

..... Pág. 31

GAMA TÉCNICA - SÓLO NUEVA EDIFICACIÓN

Consultar precios

		Placa de Conexiones		Ventosa Horizontal		
		Referencia		Referencia		
CALENTADORES	OPALIA C11					
	OPALIA C14 Y					
	OPALIA C 16 E					
	OPALIA F 17 E					
CALDERAS	SEMIATEK F 24		A2012900		A2005100	
	SEMIA CONDENS F 25		0020080939		A2045000 (hasta fin de existencias)	NOVEDAD
	ISOTWIN F 30 H-MOD		0020037592		0020084572 (2010) A2005100	

AGUA CALIENTE SANITARIA

CALENTADORES DE AGUA A GAS

Gama Confort



ATMOSFÉRICOS. CON PILOTO

POTENCIA FIJA

	Gas	Referencia	Caudal (L/min)	Alto x Ancho x Fondo (mm)	Precio (€)	
OPALIA C 6 Presión Normal	B/P	0010004302	6	570 x 267 x 190	216	
	N	0010004301				
OPALIA C 6 PB Presión Baja	B/P	0010004303	6		216	
OPALIA C 6 O (Exterior)	B/P	0010004304	6		207	
	Encendido	Gas	Referencia	Caudal (L/min)	Alto x Ancho x Fondo (mm)	Precio (€)
OPALIA C 6 Y	Tren de chispas	B/P	0010004306	6	570 x 267 x 190	226
		N	0010004305			
OPALIA C 6 YO (Exterior)	Tren de chispas	B/P	0010004307	6		217

POTENCIA MODULANTE

	Encendido	Gas	Referencia	Caudal (L/min)	Alto x Ancho x Fondo (mm)	Precio (€)
OPALIA C 11 Y	Tren de chispas	B/P	XJ24LL50	11	570 x 267 x 190	310
		N	XJ24NL50			
OPALIA C 11 YO (Exterior)	Tren de chispas	B/P	XJ35LL50	11		294

ATMOSFÉRICOS. SIN PILOTO (PILAS). ENCENDIDO ELECTRÓNICO. CONTROL DE LLAMA POR IONIZACIÓN

POTENCIA FIJA

	Gas	Referencia	Caudal (L/min)	Alto x Ancho x Fondo (mm)	Precio (€)
OPALIA C 11 E	B/P	XT26LL50	11	630 x 310 x 236	387
	N	XT26NL50			
OPALIA C 11 EO (Exterior)	B/P	XT37LL50	11		380
OPALIA C 14 E	B/P	YT45LL50	14		703 x 350 x 248
	N	YT45NL50			

ATMOSFÉRICOS. SIN PILOTO (HIDROGENERACIÓN AQUAFLAM). ENCENDIDO ELECTRÓNICO. CONTROL DE LLAMA POR IONIZACIÓN

POTENCIA MODULANTE

	Gas	Referencia	Caudal (L/min)	Alto x Ancho x Fondo (mm)	Precio (€)
OPALIA C 11 G	B/P	XX26LL50	11	630 x 310 x 236	415
	N	XX26NL50			
OPALIA C 11 GO (Exterior)	B/P	XX37LL50	11		408
OPALIA C 14 G	B/P	YX45LL50	14		703 x 350 x 248
	N	YX45NL50			

ATMOSFÉRICOS. TIRO FORZADO. SIN PILOTO. ENCENDIDO ELECTRÓNICO. CONTROL DE LLAMA POR IONIZACIÓN

POTENCIA MODULANTE

	Gas	Referencia	Caudal (L/min)	Alto x Ancho x Fondo (mm)	Precio (€)	
OPALIA TF 11 E	B/P	0010004309	11	630 x 310 x 236	424*	
	N	0010004308				
OPALIA TF 14 E	B/P	0010004311	14		703 x 350 x 248	479*
	N	0010004310				

(*) No incluye ventosa. Ref. 0020045816 (39,00 €)

ACCESORIOS GAMA CONFORT

	Referencia	Precio (€)
Ventosa 1 m tiro forzado	0020045816	39
Kit tiro forzado 6/11/14 L	0020051688	118
Kit Solar Opalia C 11 E/ C 14 E/ TF 11 E/ TF 14 E	0020018058	146

IVA no incluido. Precios válidos salvo error tipográfico.



Gama Super Confort

ESTANCOS SIN PILOTO. ENCENDIDO ELECTRÓNICO. CONTROL DE LLAMA POR IONIZACIÓN

MODULANTES TERMOSTÁTICOS

	Gas	Referencia	Caudal (L/min)	Alto x Ancho x Fondo (mm)	Precio (€)
OPALIA F 11 E	B/P	ZA97LL50	11	582 x 352 x 266	713*
	N	ZA97NL50			
OPALIA F 11 E con ventosa	B/P	ZA97LLK	11		755
	N	ZA97NLK			
OPALIA F 14 E	B/P	ZB97LL50	14		784*
	N	ZB97NL50			
OPALIA F 14 E con ventosa	B/P	ZB97LLK	14		826
	N	ZB97NLK			

(*) No incluye ventosa. Ref.: A2005100 (42,00 €)

ATMOSFÉRICOS. MICROACUMULACIÓN MICROFAST® ENCENDIDO ELECTRÓNICO. CONTROL DE LLAMA POR IONIZACIÓN

MODULANTES TERMOSTÁTICOS

	Gas	Referencia	Caudal (L/min)	Alto x Ancho x Fondo (mm)	Precio (€)
OPALIAFAST C 16 E	B/P	YZ98LL50	16	807 x 450 x 362	895
	N	YZ98NL50			

★★★ s/Pr EN 13203 en la producción de agua caliente sanitaria

ESTANCOS. MICROACUMULACIÓN MICROFAST® ENCENDIDO ELECTRÓNICO. CONTROL DE LLAMA POR IONIZACIÓN

MODULANTES TERMOSTÁTICOS

	Gas	Referencia	Caudal (L/min)	Alto x Ancho x Fondo (mm)	Precio (€)
OPALIAFAST F 17 E	B/P	ZD97LL50	17	807 x 450 x 362	1.001*
	N	ZD97NL50			
OPALIAFAST F 17 E con ventosa	B/P	ZD97LLK	17		1.043
	N	ZD97NLK			

★★★ s/Pr EN 13203 en la producción de agua caliente sanitaria

(*) No incluye ventosa. Ref.: A2005100 (42,00 €)

ACCESORIOS GAMA SUPER CONFORT

	Referencia	Precio (€)
Ventosa universal (1m) con tomas para análisis	A2005100	42
Kit solar automático	0020018057	301
Sonda adicional utilización kit Super Confort + calentadores Super Confort	0020017851	10
Kit solar manual	0020041653	121

IVA no incluido. Precios válidos salvo error tipográfico.



ACUMULADORES DE AGUA A GAS

ATMOSFÉRICOS

DOMÉSTICOS MURALES

	Referencia	Potencia (kW)	Capacidad (L)	Precio (€)
SD 75 G	13SDG75	5,2	77	550
SD 120 G	13SDG120	7	115	652

DOMÉSTICOS DE SUELO

	Referencia	Potencia (kW)	Capacidad (L)	Precio (€)
AQgas C135N	0010002092	8,4	130	604
AQgas C165N	0010002094	9,2	160	773
AQgas C195N	0010002096	10	190	944

TERCIARIO / INDUSTRIAL (ALTA POTENCIA)

	Gas	Referencia	Potencia (kW)	Capacidad (L)	Precio (€)
AQ Pro 220 G	N	TN220GNK	34	220	1.809
AQ Pro 400 G	N	TN400GNK	44	400	3.148

Disponible bajo pedido modelo de 300 L (44 kW-2.434 €). Consultar.

Incluye cortatiro (Ref.: 53VENTN).

ESTANCOS DE TIRO FORZADO

SIN PILOTO. DOMÉSTICO DE SUELO

	Gas	Referencia	Potencia (kW)	Capacidad (L)	Precio (€)
Security STY 150	B/P	STY150BK	18	145	2.100
	N	STY150NK			

Incluye ventosa Ref.: 53AIKITSO y extractor Ref.: 53VEN1518.

SIN PILOTO. TERCIARIO/INDUSTRIAL DE SUELO

	Gas	Referencia	Potencia (kW)	Capacidad (L)	Precio (€)
Security STY 300	B/P	STY300BK	31	300	3.442
	N	STY300NK			

Disponibles bajo pedido modelos Security STY de: 220 L (28,5 kW - 3.029 €) y 400 L (31 kW - 4.168 €). Consultar.

Incluye ventosa (Ref.: 53AIKITSO) y extractor (Ref.: 53VEN3040).

ACCESORIOS DE EVACUACIÓN PARA ACUMULADORES SECURITY STY

	Referencia	Precio (€)
Kit coaxial horizontal 60/100	53AIKITSO	82
Kit coaxial vertical 60/100	53AIKITSV	181
Coaxial prolongación 1.000 mm	53AIPC100	74
Coaxial prolongación 500 mm	53AIPC105	61
Kit doble flujo horizontal 80/80	53AIKITSS1	151
Prolongación doble flujo 80/1.000 mm	53AIPR80	42
Prolongación doble flujo 80/500 mm	53AIPR805	33
Prolongación doble flujo 80/250 mm	53AIPR802	30
Curva de 90° para kit coaxial	53AIDC619	63
Curva de 45° para kit coaxial	53AIDC614	63
Curva de 90° para doble flujo	53AICV809	33
Curva de 45° para doble flujo	53AICV804	33
Te 80/80/80 con salida condensados	531380SC	28

IVA no incluido. Precios válidos salvo error tipográfico.

TERMOS ELÉCTRICOS VITRIFICADOS



RESISTENCIA BLINDADA

AQ-ELEC CILÍNDRICOS

	Referencia	Potencia (kW)	Capacidad (L)	Diámetro x Altura (mm)	Precio (€)
CB 50 D	0010007119	2.000	50	443 x 583	214*
CB 80 D	0010007120	2.000	80	443 x 842	236*
CB 100 D	0010007121	2.000	100	443 x 1.015	264*
CB 120 D	0010007048	2.000	120	443 x 1.188	306*

AQ-ELEC PRISMÁTICOS

	Referencia	Potencia (kW)	Capacidad (L)	Alto x Ancho x Fondo (mm)	Precio (€)
PB 50 D	0010007115	2.000	50	695 x 443 x 443	253*
PB 80 D	0010007116	2.000	80	975x 443 x 443	295*
PB 100 D	0010007117	2.000	100	1.155 x 443 x 443	336*
PB 120 D	0010007118	2.000	120	1.335 x 443 x 443	381*

Panel de mandos con visor de temperatura digital



(* Según R.A.E.E (Tasa de Reciclaje de Residuos de Aparatos Eléctricos y Electrónicos) se incrementará en 1,72 € el precio final de cada termo eléctrico menor de 75 litros y en 3,45 € el precio final de cada termo eléctrico mayor o igual de 75 litros.

IVA no incluido. Precios válidos salvo error tipográfico.



TERMOS ELÉCTRICOS VITRIFICADOS

RESISTENCIA BLINDADA

DOMÉSTICOS MURALES

	Referencia	Potencia (kW)	Capacidad (L)	Diámetro x Altura (mm)	Precio (€)
SD 15 V	14SDV15	1.200	15	310 x 460	220*
SDN 30 V	14SDNV30	1.800	30	410 x 568	198*
SDN 50 V	14SDNV50	1.200	50	410 x 781	231*
SDN 80 V	14SDNV80	1.200	80	515 x 766	253*
SDN 100 V	14SDNV100	1.200	100	515 x 919	284*
SDN 150 V	14SDNV150	2.400	150	515 x 1.245	395*
SDN 200 V	14SDNV200	2.400	200	550 x 1.334	471*

MURALES HORIZONTALES

	Referencia	Potencia (kW)	Capacidad (L)	Diámetro x Altura (mm)	Precio (€)
SDN 80 H	14SDNH80	1.200	80	515 x 750	296*
SDN 100 H	14SDNH100	1.200	100	515 x 900	338*
SDN 150 H	14SDNH150	1.800	150	515 x 1.245	454*
SDN 200 H	14SDNH200	2.400	200	595 x 1.290	509*

DE SUELO

	Referencia	Potencia (kW)	Capacidad (L)	Diámetro x Altura (mm)	Precio (€)
SDN 200 S	14SDNS200	3.200	200	595 x 1.399	621*
SDN 300 S	14SDNS300	3.200	300	660 x 1.645	904*

(*) Según R.A.E.E (Tasa de Reciclaje de Residuos de Aparatos Eléctricos y Electrónicos) se incrementará en 1,72 € el precio final de cada termo eléctrico menor de 75 litros y en 3,45 € el precio final de cada termo eléctrico mayor o igual de 75 litros.

IVA no incluido. Precios válidos salvo error tipográfico.

RESISTENCIA ENVAINADA DE ESTEATITA. INDICADOR LUMINOSO DE ESTADO DE ÁNODO

DOMÉSTICOS MURALES

	Referencia	Potencia (kW)	Capacidad (L)	Diámetro x Altura (mm)	Precio (€)
SDC 30 V	14SDCV30	1.800	30	410 x 568	232*
SDC 50 V	14SDCV50	1.200	50	410 x 781	258*
SDC 80 V	14SDCV80	1.200	80	515 x 766	302*
SDC 100 V	14SDCV100	1.200	100	515 x 919	342*
SDC 150 V	14SDCV150	2.400	150	515 x 1.245	465*
SDC 200 V	14SDCV200	2.400	200	550 x 1.334	529*

MURALES HORIZONTALES

	Referencia	Potencia (kW)	Capacidad (L)	Diámetro x Altura (mm)	Precio (€)
SDC 80 H	14SDCH80	1.200	80	515 x 750	345*
SDC 100 H	14SDCH100	1.200	100	515 x 900	380*
SDC 150 H	14SDCH150	1.800	150	515 x 1.245	506*

DE SUELO

	Referencia	Potencia (kW)	Capacidad (L)	Diámetro x Altura (mm)	Precio (€)
SDC 200 S	14SDCS200	3.200	200	595 x 1.399	723*
SDC 300 S	14SDCS300	3.200	300	660 x 1.645	978*

Trípode para Termos de 80 a 200 L	0020023406				46
-----------------------------------	------------	--	--	--	----

(*) Según R.A.E.E (Tasa de Reciclaje de Residuos de Aparatos Eléctricos y Electrónicos) se incrementará en 1,72 € el precio final de cada termo eléctrico menor de 75 litros y en 3,45 € el precio final de cada termo eléctrico mayor o igual de 75 litros.

IVA no incluido. Precios válidos salvo error tipográfico.



CALDERAS MURALES A GAS



Gama Confort

SÓLO CALEFACCIÓN (O CALEFACCIÓN + ACS MEDIANTE INTERACUMULADOR)

TIRO NATURAL

	Gas	Referencia	Potencia (kW)	Alto x Ancho x Fondo (mm)	Precio (€)
THEMACLASSIC C AS 25	N	CP73NLK	24,6 kW	740 x 410 x 310	1.231*
			21.156 kcal/h		

CIRCUITO ESTANCO

	Gas	Referencia	Potencia (kW)	Alto x Ancho x Fondo (mm)	Precio (€)
THEMACLASSIC F AS 25	B/P	CQ73LLK	24,6 kW	740 x 410 x 310	1.467*
	N	CQ73NLK	21.156 kcal/h		
THEMACLASSIC F AS 30	N	10002883K	29,6 kW	748 x 450 x 365	1.771
			25.450 kcal/h		

(*) Precios para Sólo Calefacción.
Para utilizar la caldera con un interacumulador y obtener agua caliente sanitaria es necesario añadir el kit Ref.: A2001900,
(incluye válvula de 3 vías). 141,00 €.

Incluye placa de conexiones y ventosa.

MIXTAS INSTANTÁNEAS

TIRO NATURAL

	Gas	Referencia	Potencia (kW)	Alto x Ancho x Fondo (mm)	Precio (€)
THEMACLASSIC C 25	B/P	CK73LLK	24,6 kW	740 x 410 x 310	1.276
	N	CK73NLK	21.156 kcal/h		

Incluye placa de conexiones y ventosa.

CIRCUITO ESTANCO

	Gas	Referencia	Potencia (kW)	Alto x Ancho x Fondo (mm)	Precio (€)
THEMACLASSIC F 25	B/P	CL73LLK	24,6 kW	740 x 410 x 310	1.561
	N	CL73NLK	21.156 kcal/h		

Incluye placa de conexiones y ventosa.

MIXTAS INSTANTÁNEAS PARA EXTERIOR Y AHORRO DE ESPACIO

EMPOTRABLE. ESTANCA

	Gas	Referencia	Potencia (kW)	Alto x Ancho x Fondo (mm)	Precio (€)
NUEVA INTEGRA ZERO F 24	B/P	10000841K	23,6 kW	1.140 x 550 x 250	2.043
	N	10000845K	20.300 kcal/h		

Incluye mando a distancia, cajón empotrable, kit de conexionado y separador doble flujo con terminales.

MURAL PARA EXTERIOR. ESTANCA

	Gas	Referencia	Potencia (kW)	Alto x Ancho x Fondo (mm)	Precio (€)
NUEVA INTEGRA UNO F 24	B/P	10000843K	23,6 kW	848 x 527 x 244	1.866
	N	10000847K	20.300 kcal/h		

Incluye mando a distancia, kit de conexionado y ventosa simple flujo.

Todos los modelos de la serie NUEVA INTEGRA equipan de serie el mando a distancia con termostato-programador de instalación mural en el interior de la vivienda desde el que se controlan todas las funciones de la caldera.



Gama Confort

CIRCUITO ESTANCO. BAJO NOx (CLASE 5)

	Gas	Referencia	Potencia (kW)	Alto x Ancho x Fondo (mm)	Precio (€)
THEMA F 24 NOx	N	CSM563S24K	23,1 Kw	750 x 400 x 347	1.670
			19.866 kcal/h		

Incluye placa de conexiones y ventosa.



Gama Super Confort

MIXTAS CON MICROACUMULACIÓN MICROFAST®



TIRO NATURAL

	Gas	Referencia	Potencia (kW)	Alto x Ancho x Fondo (mm)	Precio (€)
THEMAFAST C 25	B/P	CW73LLK	24,6 kW	798 x 450 x 365	1.441
	N	CW73NLK	21.156 kcal/h		
THEMAFAST C 30	B/P	CY73LLK	29,6 kW		
	N	CY73NLK	25.456 kcal/h		1.631

Incluye placa de conexiones.



CIRCUITO ESTANCO

	Gas	Referencia	Potencia (kW)	Alto x Ancho x Fondo (mm)	Precio (€)
THEMAFAST F 25 (Alta Modulación H-MOD)	B/P	CX87LLK	25,3 kW	798 x 450 x 365	1.773
	N	CX87NLK	21.758 kcal/h		
THEMAFAST F 30 (Alta Modulación H-MOD)	B/P	CZ87LLK	30,2 kW		
	N	CZ87NLK	25.972 kcal/h		1.925

Incluye placa de conexiones y ventosa.

Gama ISO

Incorpora de serie un radio control termostato programador - sin hilos - con control autoadaptativo.



MIXTAS INSTANTÁNEAS CON MICROACUMULACIÓN MICROFAST®



TIRO NATURAL

	Gas	Referencia	Potencia (kW)	Alto x Ancho x Fondo (mm)	Precio (€)
ISOFAST C 28	B/P	LA22LLK	27,6 kW	890 x 510 x 418	1.767
	N	LA22NLK	23.736 kcal/h		
ISOFAST C 35	B/P	LC22LLK	34,6 kW		
	N	LC22NLK	29.756 kcal/h		1.909

Incluye control remoto vía radio con termostato programador semanal y placa de conexiones.



CIRCUITO ESTANCO

	Gas	Referencia	Potencia (kW)	Alto x Ancho x Fondo (mm)	Precio (€)
ISOFAST F 30 (Alta Modulación H-MOD)	B/P	LB87LLK	29,6 kW	890 x 510 x 418	2.052
	N	LB87NLK	25.456 kcal/h		
ISOFAST F 35 (Alta Modulación H-MOD)	B/P	LD87LLK	34,6 kW		
	N	LD87NLK	29.756 kcal/h		2.261

Incluye control remoto vía radio con termostato programador semanal, placa de conexiones y ventosa.



MIXTAS CON ACUMULACIÓN DINÁMICA



TIRO NATURAL

	Gas	Referencia	Potencia (kW)	Alto x Ancho x Fondo (mm)	Precio (€)
ISOMAX C 30	N	0010006240	29,6 kW	890 x 600 x 528	2.101
			25.456 kcal/h		

Incluye control remoto vía radio con termostato programador semanal y placa de conexiones.



CIRCUITO ESTANCO

	Gas	Referencia	Potencia (kW)	Alto x Ancho x Fondo (mm)	Precio (€)
ISOMAX F 35 (Alta Modulación H-MOD)	B/P	0010006242	34,4 kW	890 x 600 x 528	2.508
	N	0010006241	29.584 kcal/h		

Incluye control remoto vía radio con termostato programador semanal, placa de conexiones y ventosa.

IVA no incluido. Precios válidos salvo error tipográfico.

PLACAS DE CONEXIONADO SOLARES

Completas. Con válvulas de cierre para agua y gas

PARA CALDERAS Y ENERGÍA SOLAR

		Referencia	Precio (€)
THEMACLASSIC/THEMAFAST/SEMIATEK con válvula termostática manual	Hasta fin de existencias	0020042989	190
	2010	0020082654	190
ISOFAST con válvula termostática automática		A2039700	335
ISOMAX / ISOTWIN		0020037599	323
Kit solar con intercambiador de placas (SEMIATEK) ⁽¹⁾		0020058315	Consultar
Kit solar con intercambiador de placas C3 universal ⁽¹⁾⁽²⁾		0010007270	Consultar
Kit solar con intercambiador de placas C3' universal (válvula caudal proporcional) ⁽¹⁾⁽²⁾		0020073424	Consultar
Kit solar universal by pass		0020082656	253

⁽¹⁾ Producto Nueva Edificación. Consultar precios.
⁽²⁾ No incluye válvula termostática.

Placa de conexiones Solar
THEMACLASSIC/THEMAFAST/SEMIATEK

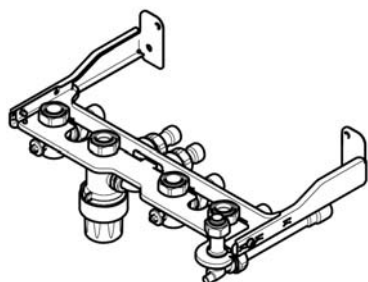

Ref: 0020042989

Placa de conexiones Solar
ISOFAST



Ref: A2039700

Kit solar con intercambiador
de placas SEMIATEK

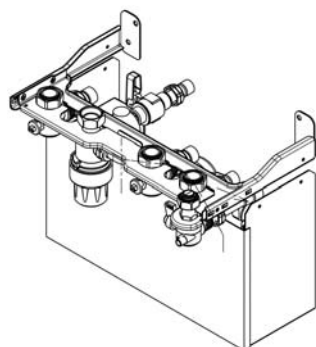

Ref: 0020058315

Kit solar con intercambiador de
placas C3 universal

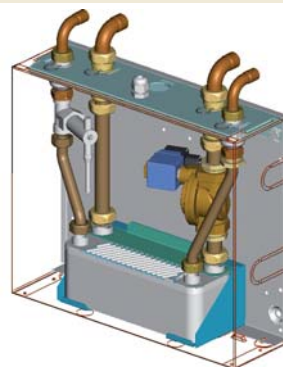

Ref: 0010007270

KITS DE SUSTITUCIÓN

DE CALDERAS MIXTAS ANTIGUAS SAUNIER DUVAL POR MODELOS:

THEMACLASSIC

		Referencia	Precio (€)
Placa de conexionado sustitución directa	Hasta fin de existencias	A2020900	82
	2010	0020080970	82
Juego de tubos		A2003000	32
Separador de muro		A2002900	35

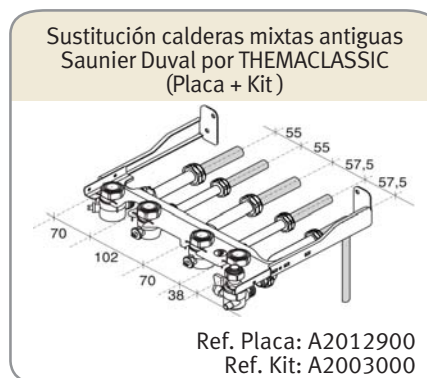

DE CALDERAS MIXTAS ANTIGUAS POR MODELOS:

THEMAFAST

	Referencia	Precio (€)
Placa de conexionado sustitución directa (en lugar de la 04A20219)	A2021000	82
Kit de tubos de sustitución SD por THEMAFAST	A2008000	63
Kit de tubos de sustitución ROCA Y C&M* por THEMAFAST	A2007800	98
Kit de flexibles sustitución cualquier modelo	A2024000	73
Separador de muro	A2020200	148

(*) ROCA Y C&M son marcas registradas por sus propietarios.

ISOFAST

	Referencia	Precio (€)
Kit de tubos de sustitución SD por ISOFAST	A2015900	59
Kit de tubos de sustitución ROCA Y C&M* por ISOFAST	A2016100	61
Kit de flexibles sustitución cualquier modelo	A2024000	73
Separador de muro ISOFAST	A2016600	131

(*) ROCA Y C&M son marcas registradas por sus propietarios.

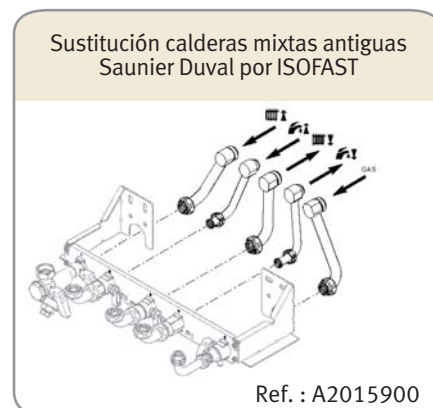
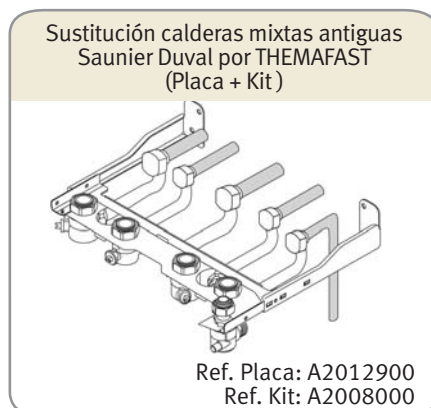

ACCESORIOS DE EVACUACIÓN

Para calderas y calentadores estancos

VENTOSA CONCÉNTRICA HORIZONTAL - VERTICAL (60/100) VCH

	Referencia	Precio (€)
Ventosa Universal (1 m) con tomas para análisis	A2005100	42
Prolongador 1 m	085091D0	46
Prolongador 0,5 m	085485D0	30
Prolongador 0,2 m	085486D0	22
Codo 90°	085092D0	39
Codo 45°	085093D0	49
Codo con toma análisis	0020053969	36
Boquilla para salida realzada con toma análisis	085095D0	36
Deflector orientable	05290600	29
Salida trasera directa (THEMAFAST)	A2006600	71
Salida trasera directa (Sustitución SD / THEMAFAST)	A2006701	71
Terminal concéntrico horizontal (60/100)	085386D0	44
Sifón de recogida de condensados	09524900	20
Terminal concéntrico vertical tejado negro (60/100)	08674300	100
Junta + Abrazadera (Terminal recto / Terminal recto - 100/100)	05622400	10
Junta + Abrazadera (Terminal recto / Codo - 100/95)	05622500	10
Manguito unión Codo - Codo 95	086636D0	23
Embellecedor blanco exterior ventosa 100	05623900	6
Embellecedor blanco interior ventosa 100	05624100	5

KIT SALIDA REALZADA

	Referencia	Precio (€)
Kit Salida Realzada (boquilla + prolong. 0,2 m + codo 90°) + Terminal concéntrico de salida de 1 m	A2010400	110

VENTOSA CONCÉNTRICA VERTICAL - HORIZONTAL (80/125) VCH

	Referencia	Precio (€)
Boquilla cambio a 80/125 con sifón de recogida de condensados	0020052896	75
Prolongador 1 m (80/125)	08509900	58
Prolongador 0,5 m (80/125)	08569600	49
Prolongador 0,25 m (80/125)	08569700	37
Prolongador concéntrico deslizante (80/125)	08510000	69
Codo 90° (80/125)	08510100	63
Codo 45° (80/125)	08510200	60
Terminal tejado negro (80/125)	08510300	100
Kit techo inclinado negro (80/125)	08510500	54
Kit techo plano (80/125)	08510700	26
Abrazadera de sujeción (80/125)	08512000	7
Terminal concéntrico horizontal (80/125)	08584900	84
Embellecedor exterior e interior 125	05639700	31

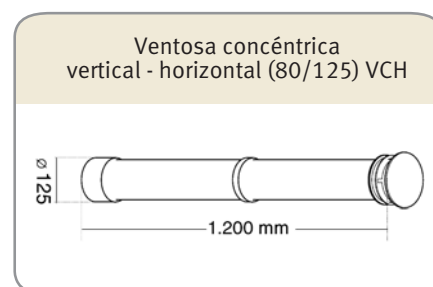
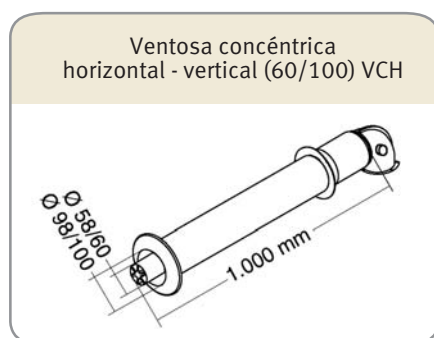

IVA no incluido. Precios válidos salvo error tipográfico.

SALIDA DOBLE FLUJO

	Referencia	Precio (€)
Separador sin sifón de recogida de condensados (multiposición)*	A2035900	56
Separador sin sifón de recogida de condensados*	A2006200	40
Tapa adaptador a multiposición	A2032000	19
Separador sin sifón de recogida de condensados, 2 codos de 90° y terminales*	A2035700	112
Separador con sifón de recogida de condensados, 2 codos de 90° y terminales*	A2007600	128
Separador con sifón de recogida de condensados*	A2007400	56
Prolongador 1 m (Ø 80)	08539000	26
Prolongador 0,5 m (Ø 80)	08538900	22
Codo 90° (Ø 80)	08538700	19
Codo 45° (Ø 80)	08538800	20
Terminales aire/gas (80-80)	08511500	63
Abrazadera de sujeción (Ø 80)	08511700	7
Terminal tejado negro (Ø 125)	08510300	100
Kit techo inclinado negro (Ø 125)	08510500	54
Kit techo plano (Ø 125)	08510700	26
Adaptador doble flujo (80-80) a concéntrico (80/125)	08511800	22
Adaptador de 80 a 125	08511900	6
Terminal concéntrico horizontal (80/125)	08584900	84
Protector terminal anti-viento (Ø 80)	A2035000	21

(*) Con calentadores estancos utilizar el separador sin sifón de recogida de condensados (multiposición). Ref.: A2035900.

SALIDA SIMPLE FLUJO

	Referencia	Precio (€)
Terminal simple flujo (Ø 80)	A2016700	41

SALIDA CALENTADORES TIRO FORZADO

	Referencia	Precio (€)
Ventosa 1 m tiro forzado 11/14 L (Ø 80)	0020045816	39
Adaptador vertical tiro forzado 11/14 L (Ø 80)	0020045819	16

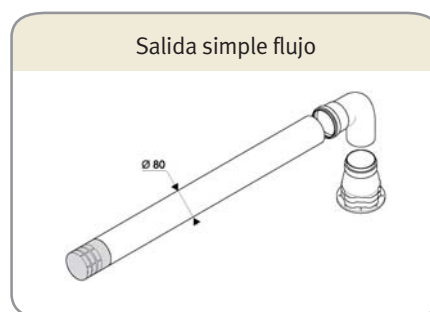
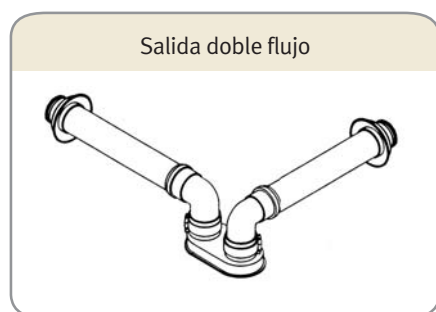

CALDERAS MURALES DE CONDENSACIÓN A GAS



Nuevas condiciones comerciales para la Gama CONDENS.
Consulte a su distribuidor habitual.



Lanzamiento de nueva Gama CONDENS en Marzo de 2010
(THEMA CONDENS, THEMAFAST CONDENS, SEMIA CONDENS y
THEMA CONDENS F AS)



Gama Confort



MIXTA

	Gas	Referencia	Potencia calefacción/ ACS (kW)	Alto x Ancho x Fondo (mm)	Precio (€)
	N*	0010006737	19,6/24,0	742 x 410 x 390	1.849
NOVEDAD	N*	0010010193	19,6/25,5	740 x 418 x 344	1.849

Incluye placa de conexiones y ventosa.

SÓLO CALEFACCIÓN

	Gas	Referencia	Potencia calefacción/ ACS (kW)	Alto x Ancho x Fondo (mm)	Precio (€)
	N*	0010006738	25,7	742 x 410 x 390	1.776
NOVEDAD	N*	0010010197	26,7	740 x 418 x 344	1.776
NOVEDAD	N*	0010010198	32,8	740 x 418 x 344	1.870

Incluye placa de conexiones y ventosa.

(*) La caldera viene ajustada para GN. Es necesario ajustar la regulación para P. No apta para Gas Butano.

Nuevas condiciones comerciales para la Gama CONDENS. Consulte a su distribuidor habitual.

IVA no incluido. Precios válidos salvo error tipográfico.



Gama Super Confort

MIXTA CON MICROACUMULACIÓN MICROFAST®



	Gas	Referencia	Potencia calefacción/ ACS (kW)	Alto x Ancho x Fondo (mm)	Precio (€)
THEMAFAST CONDENS F 24 (hasta fin de existencias)	N*	0010006739	19,6/24,0	742x410x394	2.144
NOVEDAD THEMAFAST CONDENS F 25 (2010)	N*	0010010194	19,6/25,5	740x418x344	2.144
NOVEDAD THEMAFAST CONDENS F 30	Hasta fin de existencias	N*	25,8/29,6	742x410x394	2.321
	2010	N	20,7/30,6	740x418x344	2.321
	2010	P	20,7/30,6	740x418x344	2.321

Incluye placa de conexiones y ventosa.



Gama ISO

MIXTA CON MICROACUMULACIÓN MICROFAST®



	Gas	Referencia	Potencia calefacción/ ACS (kW)	Alto x Ancho x Fondo (mm)	Precio (€)
ISOFAST CONDENS F 30	N*	LJ95NLK	24,6/29,3	890 x 510 x 418	2.499
ISOFAST CONDENS F 35	N*	LK95NLK	30,0/34,2		2.667

Incluye control remoto vía radio con termostato programador semanal, placa de conexiones y ventosa.

MIXTA CON ACUMULACIÓN DINÁMICA ISODYN®



	Gas	Referencia	Potencia calefacción/ ACS (kW)	Alto x Ancho x Fondo (mm)	Precio (€)
ISOMAX CONDENS F 35	N*	LS95NLK	30,6/33,2	890 x 700 x 510	3.288

Incluye control remoto vía radio con termostato programador semanal, placa de conexiones y ventosa.

(*) La caldera viene ajustada para GN. Es necesario ajustar la regulación para P. No apta para Gas Butano.

Nuevas condiciones comerciales para la Gama CONDENS. Consulte a su distribuidor habitual.

IVA no incluido. Precios válidos salvo error tipográfico.

PLACAS DE CONEXIONES

Completas. Con válvulas de cierre para agua y gas

	Referencia	Precio (€)
THEMA CONDENS F 24 (hasta fin de existencias)	0010003108	74
THEMA CONDENS F AS 24 (hasta fin de existencias)		
THEMAFAST CONDENS F 24/F 30 (hasta fin de existencias)		
SEMIA CONDENS F 25 (2010)	0020080939	74
THEMA CONDENS F 25 (2010)		
THEMA CONDENS F AS 25 / F AS 30 (2010)		
THEMAFAST CONDENS F 25 / F 30 (2010)		
ISOFAST CONDENS F 30/F 35	A2015600	110
ISOMAX CONDENS F 35		

PLACAS DE CONEXIONADO SOLARES

Completas. Con válvulas de cierre para agua y gas

	Referencia	Precio (€)
THEMA CONDENS F 24 (hasta fin de existencias)	0020042990	171
THEMAFAST CONDENS F 24/F 30 con válvula termostática manual (hasta fin de existencias)		
SEMIA CONDENS F 25 (2010)	0020082654	190
THEMA CONDENS F 25 (2010)		
THEMAFAST CONDENS F 25 / F 30 (2010)		
ISOFAST CONDENS F 30/F 35 con válvula termostática automática	A2039700	335
ISOMAX CONDENS F 35 con válvula termostática automática		

KITS DE SUSTITUCIÓN

DE CALDERAS MIXTAS ANTIGUAS SAUNIER DUVAL POR MODELOS:

THEMA CONDENS / THEMAFAST CONDENS

	Referencia	Precio (€)
Placa de conexionado* (hasta fin de existencias)	0020060816	57
Juego de tubos CDS* (hasta fin de existencias)	0020060388	27

(*) Es necesario suministrar ambas referencias en conjunto para sustituir por THEMA CONDENS y THEMAFAST CONDENS las calderas antiguas.

THEMA CONDENS (2010) / THEMAFAST CONDENS (2010) / SEMIA CONDENS (2010)

	Referencia	Precio (€)
Placa de conexionado	0020080970	82

DE CALDERAS MIXTAS ANTIGUAS POR MODELOS:

ISOFAST CONDENS / ISOMAX CONDENS

	Referencia	Precio (€)
Kit de tubos de sustitución SD por ISOFAST CONDENS / ISOMAX CONDENS	A2015900	62
Kit de tubos de sustitución Roca y C&M* por ISOFAST CONDENS / ISOMAX CONDENS	A2016100	64
Separador de muro ISOFAST CONDENS	A2016600	137

(*) ROCA Y C&M son marcas registradas por sus propietarios.

	Referencia	Precio (€)
Separador de muro THEMA CONDENS / THEMAFAST CONDENS	0020015062	148
Kit de tubos flexibles sustitución cualquier modelo	A2024000	77

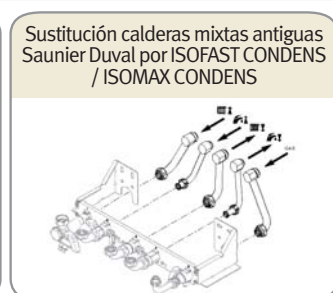
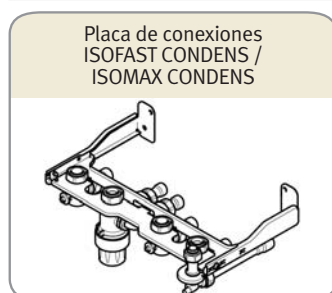

Nuevas condiciones comerciales para la Gama CONDENS. Consulte a su distribuidor habitual.

IVA no incluido. Precios válidos salvo error tipográfico.

ACCESORIOS DE EVACUACIÓN

VENTOSA CONCÉNTRICA HORIZONTAL - VERTICAL (60/100) VCH

		Referencia	Precio (€)
Ventosa horizontal 0,7 m (60/100)	Hasta fin de existencias	A2044900	79
	2010	0020084572	79
Ventosa horizontal telescópica 0,48 a 0,7 m (60/100)	Hasta fin de existencias	A2045000	95
	2010	0020084573	95
Deflector de humos		0020069538	61
Prolongador 0,5 m (60/100)		A2032500	22
Prolongador telescópico 0,5 a 0,8 m (60/100)		A2032800	68
Prolongador 1 m (60/100)		A2032600	44
Prolongador 2 m (60/100)		A2032700	68
Codo 90° (60/100)		A2032900	34
Codo 45° (60/100) (2 unidades)		A2033000	66
Boquilla para salida realizada con tomas de análisis (60/100)	Hasta fin de existencias	A2032200	76
	2010	0020081017	76
Terminal tejado negro (60/100)		A2032300	94
Terminal horizontal (60/100)		0020069534	73

VENTOSA CONCÉNTRICA VERTICAL - HORIZONTAL (80/125) VCH

		Referencia	Precio (€)
Prolongador 0,5 m (80/125)		A2033500	37
Prolongador 1 m (80/125)		A2033600	52
Prolongador 2 m (80/125)		A2033700	90
Codo 90° (80/125)		A2033900	45
Codo 45° (80/125) (2 unidades)		A2034000	81
Boquilla cambio a 80/125	Hasta fin de existencias	A2034200	68
	2010	0020081018	68
Terminal tejado negro (80/125)		A2033300	101
Terminal concéntrico horizontal (80/125)		A2034300	150
Tramo simplificador de desmontaje		A2034100	29

DOBLE FLUJO

		Referencia	Precio (€)
Separador de flujos	Hasta fin de existencias	A2034400	75
	2010	0020081019	75
Prolongador 0,5 m (∅ 80)		A2034500	10
Prolongador 1 m (∅ 80)		A2034600	13
Prolongador 2 m (∅ 80)		A2034700	21
Codo 90° (∅ 80)		A2034800	13
Codo 45° (∅ 80) (2 unidades)		A2034900	24
Protector terminal anti-viento (∅ 80)		A2035000	21

	Referencia	Precio (€)
Bomba evacuación de condensados	A2045800	177

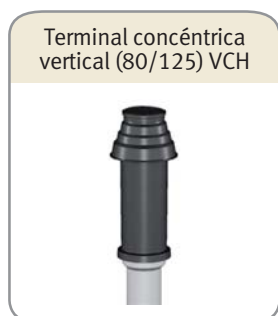

Nuevas condiciones comerciales para la Gama CONDENS. Consulte a su distribuidor habitual.

IVA no incluido. Precios válidos salvo error tipográfico.



CALDERAS DE CONDENSACIÓN PARA INSTALACIONES DE ALTAS POTENCIAS O SOLUCIONES COLECTIVAS CENTRALIZADAS



CALDERAS MURALES DE ALTAS POTENCIAS SÓLO CALEFACCIÓN

THERMOMASTER CONDENS es una nueva familia de calderas murales sólo calefacción para instalaciones individuales de alta potencia o para instalaciones colectivas mediante su instalación en cascada.

Se lanza con dos modelos de 45 kW (gas natural y propano) y 65 kW (gas natural) y en el futuro este rango se ampliará con unidades de 80 y 100 kW.



THERMOMASTER CONDENS

	Referencia	Potencia (kW)	Alto x Ancho x Fondo (mm)	Precio (€)
THERMOMASTER CONDENS F 45	0010007396	45	800 x 480 x 472	3.360
THERMOMASTER CONDENS F 45 con kit de conexiones	0010008876	45	800 x 480 x 472	3.507
THERMOMASTER CONDENS F 65	0010007397	65	800 x 480 x 472	4.410
THERMOMASTER CONDENS F 65 con kit de conexiones	0010008877	65	800 x 480 x 472	4.557
Válvulas de corte	0020078594	-	-	140

- Control e-BUS.
- Control para sistema de acumulación de ACS.
- Bomba de velocidad variable.
- **Obligatorio** depósito de inercia o equilibrio en la instalación (suministrable como accesorio).
- NOx Clase 5.
- Amplia gama de accesorios.
- Kits hidráulicos de montaje en cascada para salas modulares de calderas de condensación (ver página 27).



Nuevas condiciones comerciales para la Gama CONDENS. Consulte a su distribuidor habitual.

IVA no incluido. Precios válidos salvo error tipográfico.

CALDERAS DE PIE DE ALTAS POTENCIAS

THERMOSYSTEM CONDENS es una caldera de pie, modular de condensación, de hasta 280 kW y altas prestaciones para instalaciones centralizadas de calefacción y ACS. Admite instalaciones en cascada para alcanzar potencias de mayor envergadura.



THERMOSYSTEM CONDENS

MIXTA

	Referencia	Potencia (kW)	Alto x Ancho x Fondo (mm)	Precio (€)
THERMOSYSTEM CONDENS F 80/3	0010005440	80	1.285x695x1.240	7.071
THERMOSYSTEM CONDENS F 120/3	0010005441	120	1.285x695x1.240	8.395
THERMOSYSTEM CONDENS F 160/3	0010005442	160	1.285x695x1.240	10.243
THERMOSYSTEM CONDENS F 200/3	0010005443	200	1.285x695x1.550	11.262
THERMOSYSTEM CONDENS F 240/3	0010005444	240	1.285x695x1.550	13.920
THERMOSYSTEM CONDENS F 280/3	0010005445	280	1.285x695x1.550	15.359

- Potencias totales según modelo: desde 80 hasta 280 kW.
- Gran capacidad de modulación: 17-100%.
- Alta eficiencia estándar, hasta 110%.
- Funcionamiento silencioso.
- Baja emisión de gases: NOx < 60 mg/kWh, CO < 20 mg/kWh.
- Totalmente pre-ensamblada para facilitar su instalación.
- Dimensiones y peso reducidos para facilitar su transporte, manipulación y ubicación (paso a través de puertas, emplazamiento en azoteas, etc.)
- Posibilidad de funcionamiento en salas cerradas.
- Instalaciones en cascada.

SALAS MODULARES DE CALDERAS DE CONDENSACIÓN: ROOFTOP

Salas de calderas modulares en contenedores para su ubicación en azotea con Thermosystem Condens.

Con un sistema modular escalable (hasta 560 kW).

Comprenden, según requisitos planteados:

- Caldera(s) hasta colectores generales.
- Caldera(s) hasta colectores generales + circuitos de calefacción y ACS.
- Caldera(s) hasta colectores generales + circuitos de calefacción y ACS convencional con acumulación incluida.
- Caldera(s) hasta colectores generales + circuitos de calefacción y ACS incluyendo acumulación y sistema de apoyo solar con preacumulación.

[Consultar precio \(según características de diseño\)](#)









Nuevas condiciones comerciales para la Gama CONDENS. Consulte a su distribuidor habitual.

IVA no incluido. Precios válidos salvo error tipográfico.

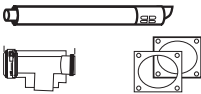
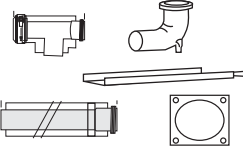

ACCESORIOS DE CALDERAS DE ALTAS POTENCIAS

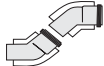
ACCESORIOS DE EVACUACIÓN DE THERMOMASTER CONDENS

ACCESORIOS CONCÉNTRICOS Ø 80/125 mm

		Referencia	Precio (€)
	Terminal vertical concéntrico con abrazaderas, negro	0020079333	99
	Kit estándar de evacuación horizontal 1 m (tubo con deflector, codo 90°, abrazaderas y embellecedor)	0020079335	147
	Conexión a chimenea concéntrica consistente en: - T ó codo de inspección 87°. - Prolongación 0,5 m. - Codo soporte 87°. - Soporte para codo. - Embellecedor.	0020079336	186
	Prolongación 0,5 m	0020079337	38
	Prolongación 1 m	0020079338	51
	Prolongación 2 m	0020079339	89
	Codo 45° (2 uds)	0020079340	79
	Codo 87°	0020079341	44
	Dispositivo separador	0020079342	29

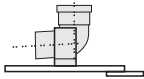
ACCESORIOS Ø 80 mm

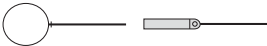
		Referencia	Precio (€)
	Terminal de chimenea en plástico, Ø 80 mm	0020079293	38
	Codo de 90° Ø 80 mm con soporte	0020079294	45
	Espaciador de chimenea, Ø 80 mm, (7 uds) para chimenea, 30 x 30 cm	0020079295	26
	Abrazadera de sujeción a pared (5 uds), Ø 80 mm para tubo	0020079296	40

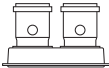

ADAPTADOR DOBLE FLUJO Ø 80/80 mm

		Referencia	Precio (€)
	Adaptador de doble flujo Ø 80 mm	0020079732	66
	Placa para adaptador de doble flujo, sólo modelo 65 kW	0020079297	36

Nuevas condiciones comerciales para la Gama CONDENS. Consulte a su distribuidor habitual.

IVA no incluido. Precios válidos salvo error tipográfico.

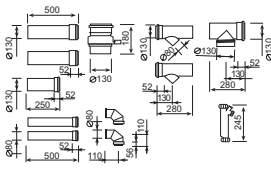
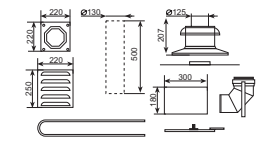
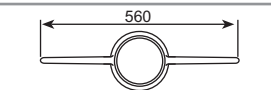
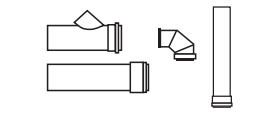
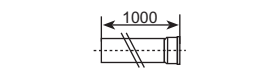
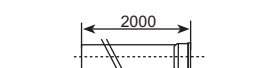
ACCESORIOS PARA SISTEMAS EN CASCADA Ø 130 PP. INSTALACIÓN TIPO B23

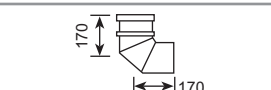
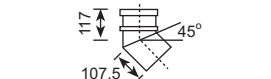
	Referencia	Precio (€)
 <p>Kit de evacuación básico para 2 aparatos en cascada Ø 130 mm (necesario antirrevoco si las calderas son de 65 kW o van en cascadas de más de 2 calderas):</p> <ul style="list-style-type: none"> - 2 prolongaciones 0,5 m Ø 80 mm. - 2 codos 87° Ø 80 mm. - 2 adaptadores 0,8 m Ø 130 mm con conexión a 45° Ø 80 mm. - 1 colector de condensados Ø 130 mm x 0,24 m con sifón. - 1 T de revisión Ø 130 mm con tapa. - 1 prolongación 0,5 m Ø 130 mm. 	0020079298	735
 <p>Kit chimenea:</p> <ul style="list-style-type: none"> - 1 prolongación de aluminio 0,7 m Ø 130 mm sin junta de conexión. - 1 sombrerete de chimenea Ø 130 mm. - 1 embellecedor de pared Ø 130 mm. - 1 tubo protector para hueco en pared de chimenea Ø 130 mm x 0,24 m. - 1 rejilla de ventilación. - 7 distanciadores Ø 130 mm. - 1 codo 90° Ø 130 mm con bandeja de sujeción. 	0020079299	366
 <p>Separador de chimenea (7 uds.)</p>	0020079300	36
 <p>Kit adicional para 3^{er} y 4^o aparatos (necesario antirrevoco):</p> <ul style="list-style-type: none"> - 1 codo 87°. - 1 adaptador 280 mm Ø 130 mm con conexión a 45° Ø 80 mm. - 1 prolongador 0,5 m Ø 130 mm. - 1 prolongador 0,5 m Ø 80 mm. 	0020079301	279
 <p>Prolongación 1 m Ø 130 mm</p>	0020079302	125
 <p>Prolongación 2 m Ø 130 mm</p>	0020079303	147
 <p>Adaptador con tapa antirrevoco Ø 80 mm</p>	0020079304	194
 <p>Codo 45°</p>	0020079306	55
 <p>Codo 87°</p>	0020079307	105

ACCESORIOS PARA INSTALACIONES CENTRALIZADAS

Módulos de control individual y contabilización de consumos

	Referencia	Precio (€)
Moduzone M15 In con contador de energía	0020097116	1.190
Contador ACS (opcional)	0020064357	145
Contador agua fría (opcional)	0020064358	145

- Control de calefacción independiente por vivienda mediante termostato (no incluido).
- Medición de la energía consumida por cada usuario para una imputación de gastos proporcional.



Nuevas condiciones comerciales para la Gama CONDENS. Consulte a su distribuidor habitual.

IVA no incluido. Precios válidos salvo error tipográfico.



ACCESORIOS DE CALDERAS DE ALTAS POTENCIAS

ACCESORIOS DE THERMOMASTER CONDENS Y THERMOSYSTEM CONDENS

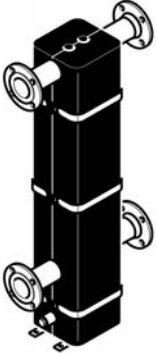
COMPENSADORES HIDRÁULICOS

		Referencia	Precio (€)
	Desacoplador hidráulico WH40. (3.500 L/h)	0020074770	336
	Desacoplador hidráulico WH95. (8.000 L/h)	0020074771	364
	Desacoplador hidráulico WH160. (12.000 L/h)	0020074772	903
	Desacoplador hidráulico WH280. (21.500 L/h)	0020051434	1.118

NEUTRALIZACIÓN DE CONDENSADOS

		Referencia	Precio (€)
	Equipo de neutralización de condensados con bomba (hasta 200 kW)	0020051435	635
	Equipo de neutralización de condensados (hasta 350 kW)	0020051436	368
	Recambio de granulado de neutralización (5 kg)	0020051437	26

ACCESORIOS DE CONTROL

	Referencia	Precio (€)
Módulo interfaz ebus --> 0..10 V. Para control externo	0020080500	36
Módulo 2 de 7. Módulo multifunción 2 relés	0020080506	40
Interface PWM --> 0..10 V para Thermosystem Condens. Módulo para control de bomba externa	0020066104	49
Sonda exterior (sólo compatible con Exacontrol E7)	0020012393	44
Sonda depósito ACS	0020004238	23

Los termostatos Exacontrol 7, Exacontrol 7 Radio, Exacontrol E7 y Exacontrol E7 Radio son compatibles con las calderas ThermoMaster CONDENS y Thermosystem CONDENS.

Nuevas condiciones comerciales para la Gama CONDENS. Consulte a su distribuidor habitual.

IVA no incluido. Precios válidos salvo error tipográfico.

ACCESORIOS HIDRÁULICOS DE CASCADA PARA THERMOMASTER CONDENS



Conexión hidráulica de calderas hasta una potencia máxima de 390 kW.

- ThermoMaster CONDENS F45. Ref. 0010008876 (incl. válvulas de corte).
- ThermoMaster CONDENS F65 Ref. 0010008877 (incl. válvulas de corte).

Los kits hidráulicos de montaje en cascada (pag. 28) incluyen, en general:

- Soporte (marco) para montaje en línea según opción deseada.
- Colectores generales de ida y retorno.
- Desacoplador hidráulico con tomas para válvula de seguridad y vaso de expansión (no incluidos).
- Llaves antirretorno para cada caldera.
- Tubo de distribución de gas.
- Abrazadera de sujeción para salida de gases.
- Aislamientos.

ACCESORIOS PARA MONTAJE EN LÍNEA

	Referencia	Precio (€)
Bastidor para 3 calderas en línea	0020075125	748
Bastidor para 2 calderas en línea	0020075126	875
Set hidráulico para 2 calderas en línea con colector y compensador hidráulico	0020075127	1.788
Set hidráulico para 3 calderas en línea con colector y compensador hidráulico	0020075128	2.214
Distribuidor de gas para 2 calderas en línea	0020075131	192
Distribuidor de gas para 3 calderas en línea	0020075132	245
Kit de instalación de gas para calderas de 45 kW en línea (1 por caldera) sin llave de gas	0020072454	51
Kit de instalación de gas para calderas de 65 kW en línea (1 por caldera) sin llave de gas	0020072455	48
Separador para caldera de 45 kW montada en línea	0020075142	14
Abrazadera de sujeción para sistema de salida de gases para cascada en línea (1 por caldera, 130 mm)	0020075135	51
Kit de instalación para caldera de 45 kW en línea (1 por caldera; antirretorno incluido)	0020075137	207
Kit de instalación para caldera de 65 kW en línea (1 por caldera; antirretorno incluido)	0020075138	207
Aislamiento para 2 calderas en línea	0020077565	734
Aislamiento para 3 calderas en línea	0020077566	942
Colector adicional para 2 calderas con aislamiento	0020077569	1.752
Codo de 90° para colector adicional	0020075143	1.030

ACCESORIOS PARA MONTAJE EN CONTRAPOSICIÓN (BACK TO BACK)

	Referencia	Precio (€)
Set hidráulico para 4 calderas en contraposición con bastidor, colector y compensador hidráulico	0020075129	3.340
Set hidráulico para 6 calderas en contraposición con bastidor, colector y compensador hidráulico	0020075130	3.990
Distribuidor de gas para 4 calderas en contraposición	0020075133	330
Distribuidor de gas para 6 calderas en contraposición	0020075134	430
Kit de instalación de gas para calderas de 45 kW en contraposición (1 por caldera) sin llave de gas	0020072457	59
Kit de instalación de gas para calderas de 65 kW en contraposición (1 por caldera) sin llave de gas	0020072458	45
Separador para caldera de 45 kW montada en contraposición	0020075141	20
Abrazadera de sujeción para sistema de salida de gases para cascada en contraposición (1 por caldera, 130 mm)	0020075136	68
Kit de instalación para caldera de 45kW en contraposición (1 por caldera; antirretorno incluido)	0020075139	207
Kit de instalación para caldera de 65kW en contraposición (1 por caldera; antirretorno incluido)	0020075140	207
Aislamiento para 4 calderas en contraposición	0020077567	884
Aislamiento para 6 calderas en contraposición	0020077568	1.085

Nuevas condiciones comerciales para la Gama CONDENS. Consulte a su distribuidor habitual.

IVA no incluido. Precios válidos salvo error tipográfico.

ACCESORIOS DE CALDERAS DE ALTAS POTENCIAS

ACCESORIOS HIDRÁULICOS DE CASCADA PARA THERMOMASTER CONDENS

KITS HIDRÁULICOS DE MONTAJE

Configuraciones diversas en base a los accesorios de la página 27.

- Consultar en página 24 opciones disponibles para evacuación de humos, hasta 195 kW.
- Las calderas deben suministrarse con las válvulas de corte.
- No incluidas las válvulas de gas (recomendable 1 por caldera) precintable según legislación española.

EN LÍNEA

	Modelo / Potencia (kW)	Referencia	Precio (€)
Kit para 2 calderas en cascada en línea con soporte para colgar las calderas	45	0010010221	4.081
Kit hidráulico para 2 calderas en cascada en línea. Calderas colgadas en pared	45	0010010222	3.231
Kit para 3 calderas en cascada en línea con soporte de colgar las calderas	45	0010010223	5.203
Kit hidráulico para 3 calderas en cascada en línea. Calderas colgadas en pared	45	0010010224	4.175
Kit para 2 calderas en cascada en línea con soporte de colgar las calderas	65	0010010225	4.076
Kit hidráulico para 2 calderas en cascada en línea. Calderas colgadas en pared	65	0010010226	3.226
Kit para 3 calderas en cascada en línea con soporte de colgar las calderas	65	0010010227	5.196
Kit hidráulico para 3 calderas en cascada en línea. Calderas colgadas en pared	65	0010010228	4.168
Kit para 4 calderas en cascada en línea con soporte de colgar las calderas	45	0010010229	7.390
Kit hidráulico para 4 calderas en cascada en línea. Calderas colgadas en pared	45	0010010230	5.691
Kit para 4 calderas en cascada en línea con soporte de colgar las calderas	65	0010010231	7.380
Kit hidráulico para 4 calderas en cascada en línea. Calderas colgadas en pared	65	0010010232	5.681
Kit para 4 calderas en cascada en ángulo con soporte de colgar las calderas	45	0010010233	8.420
Kit hidráulico para 4 calderas en cascada en ángulo. Calderas colgadas en pared	45	0010010234	6.721
Kit para 4 calderas en cascada en ángulo con soporte de colgar las calderas	65	0010010235	8.410
Kit hidráulico para 4 calderas en cascada en ángulo. Calderas colgadas en pared	65	0010010236	6.711

En caso de desear mezclar en la misma cascada calderas de 45 y 65 kW debe ponerse un separador Ref. 0020075142 por cada unidad de 45 kW.
Para kits de 4 calderas no se incluyen los empalmes de los colectores de gas en línea o en ángulo de 90°.

EN CONTRAPOSICIÓN

	Modelo / Potencia (kW)	Referencia	Precio (€)
Kit para 4 calderas en cascada back to back	45	0010010237	5.831
Kit para 4 calderas en cascada back to back	65	0010010238	5.699
Kit para 6 calderas en cascada back to back	45	0010010239	7.421
Kit para 6 calderas en cascada back to back	65	0010010240	7.223

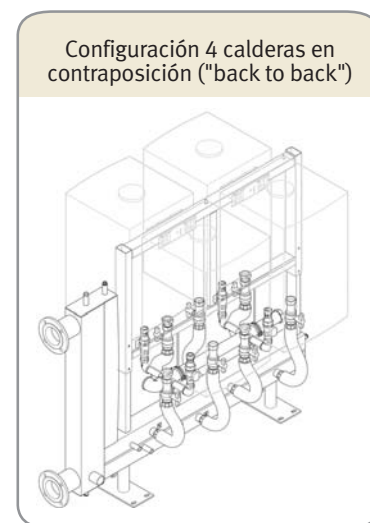
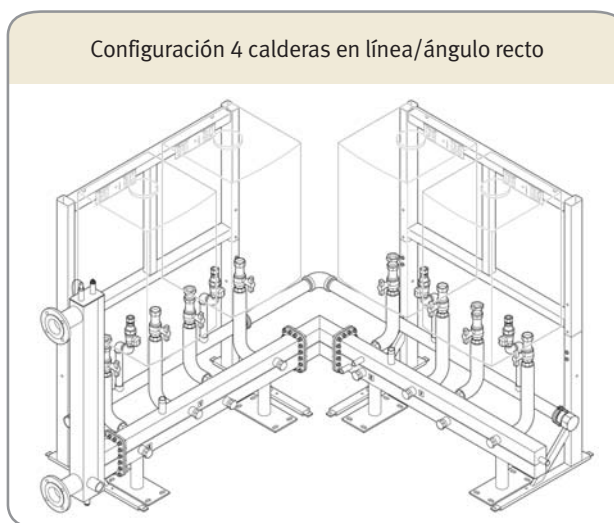
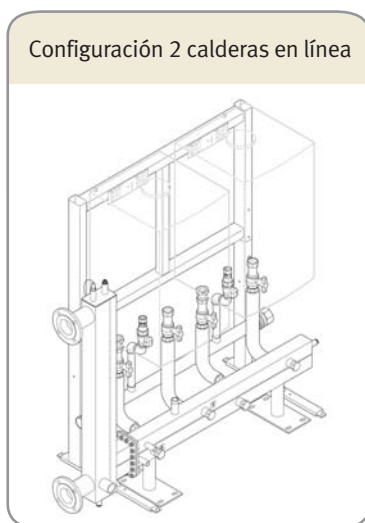

Nuevas condiciones comerciales para la Gama CONDENS. Consulte a su distribuidor habitual.

IVA no incluido. Precios válidos salvo error tipográfico.

REGULACIÓN Y CONTROL

		Descripción	Referencia	Precio (€)
SD 2000		Termostato de Ambiente 24 V/220 V	08605700	22
EXACONTROL 1 (red)		Termostato programador diario	A2014000	73
EXACONTROL 7	hasta fin de existencias	Termostato programador semanal (pilas)	0020017835	97
	2010		0020087340	97
EXACONTROL 7 RADIO	hasta fin de existencias	Termostato programador semanal sin hilos (pilas)	0020017836	150
	2010		0020087342	150
EXACONTROL E		Termostato ambiente e-BUS	0020017839	55
EXACONTROL E7	hasta fin de existencias	Termostato ambiente programador semanal E-bus	0020017837	97
	2010		0020087338	97
EXACONTROL E7 RADIO	hasta fin de existencias	Termostato ambiente programador semanal E-bus sin hilos (pilas)	0020017838	150
	2010		0020085216	150
EXADIAL		Modem telefónico	08670700	343
SONDA exterior THEMAFAST / THEMACLASSIC		Sonda de captación de temperatura exterior	A2002400	79
SONDA exterior THEMA CONDENS / THEMAFAST CONDENS (sólo compatible con Exacontrol E7)		Sonda de captación de temperatura exterior	0020012393	43
SONDA exterior vía radio (sin base) SEMIA CONDENS THEMA CONDENS / THEMAFAST CONDENS (2010)		Sonda de captación de temperatura exterior	0020082651	85
SONDA exterior vía radio ISOFAST / ISOMAX / ISOFAST CONDENS / ISOMAX CONDENS		Sonda de captación de temperatura exterior	A2015200	102
TA2 - Termostato ambiente vía radio 2ª zona ISOFAST / ISOFAST CONDENS / ISOMAX CONDENS		Radiocontrol - Termostato - Programador (2ª zona)	A2013900	207
Repetidor - Amplificador de señal de radio ISOFAST / ISOFAST CONDENS / ISOMAX CONDENS			A2015100	139

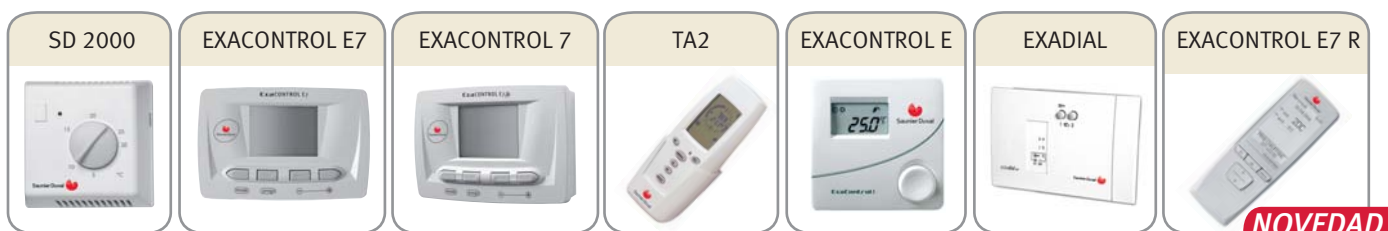

KITS MULTIZONAS

Consultar en catálogo la compatibilidad con los diferentes modelos de calderas.

	Referencia	Precio (€)
MODUZONE Z20* - Kit 2 zonas mismo rango de temperatura	0010004197	337
MODUZONE Z22* - Kit 2+2 zonas con 2 rangos de temperatura	0010004189	1.239
MODUZONE Z60* - Kit 6 zonas mismo rango de temperatura	0010004196	977
Exacontrol E7Z	0020049448	97
Soporte pie Moduzone	0020071862	Consultar
Desacoplador hidráulico	0020070674	Consultar
Traductor H2BUS/e-BUS	0020076951	47

(*) Los precios incluyen un solo termostato "master". Deberán añadirse tantos Exacontrol E7Z como zonas existan menos una.

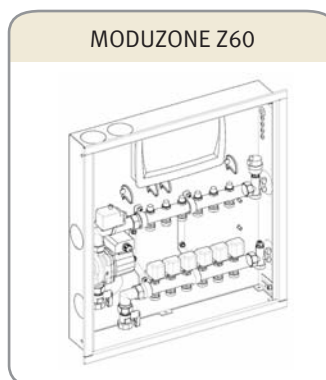
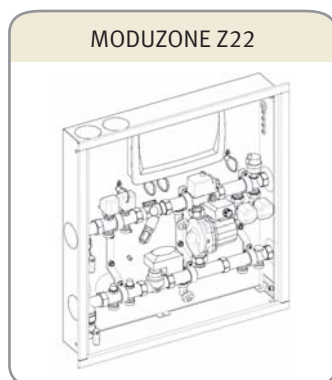

Nuevas condiciones comerciales para la Gama CONDENS. Consulte a su distribuidor habitual.

IVA no incluido. Precios válidos salvo error tipográfico.

ACUMULADORES Y ACCESORIOS DE INSTALACIÓN

OPCIÓN SUPERCONFORT

Para Calderas Mixtas Instantáneas y Calentadores termostáticos

PARA OPCIÓN SUPERCONFORT

	Referencia	Precio (€)
SDK 100 (100 litros)	09592000	352
SDK 150 (150 litros)	09592100	418
BDLE 200*	0010006765	1.030
BDLE 300*	0010004058	1.221
CONJUNTO CIRCULADOR BOMBA + GRUPO DE SEGURIDAD	09593800	355
TRÍPODE	09593000	34
Sonda adicional utilización kit super confort + calentadores super confort	0020017851	10

(*) Disponibles en acero inoxidable. Consultar.

Todas las calderas mixtas y calentadores termostáticos son compatibles con el Kit Superconfort

INTERACUMULADORES - Acumuladores con intercambiador de calor PARA MODELOS THEMACLASSIC AS Y THEMA CONDENS AS (sólo calefacción)

PARA OPCIÓN SUPERCONFORT

	Descripción	Referencia	Precio (€)
BDR 80 ¹	80 litros Mural (horizontal o vertical)	15BD80	473
BDR 100 ¹	100 litros Mural (horizontal o vertical)	15BD100	555
BDR 150 ¹	150 litros Mural (horizontal/vertical)	15BD150	704
BDR 200 ²	200 litros Mural (vertical)	15BD200	887
BD 300 ²	300 litros de suelo	15BD300	1.308
BD 450 ²	450 litros de suelo	15BD450	1.898
Tripode BDR		0020023405	51

(1) Incorporan doble termostato y resistencia de 1.500 W. (2) Incorporan doble termostato y resistencia de 2.500 W. Ver otros modelos de interacumuladores en el apartado de Energía Solar. (Pag 42 y 43).



COMPLEMENTOS DE INSTALACIÓN

	Referencia	Precio (€)	
Kit para THEMACLASSIC + Interacumulador	A2001900	141	
Válvula de 3 vías externa para THEMACLASSIC AS	05114900	175	
Circuito paro campana extractora THEMACLASSIC/THEMAFAST/ISOFAST (calderas atmosféricas)	A2037201	13	
Circuito opción (paro campana extractora/mando bomba auxiliar) THEMACLASSIC, ...	S1031300	164	
Circuito multiopción THEMA CONDENS/THEMAFAST CONDENS/ISOTWIN/ISOMAX	0020045084	73	
Kit de 2 zonas SD 201 para calefacción por radiadores y suelo radiante	08640100	1.291	
ISOBOX - Acumulación de agua (11L) en punto de consumo	A2018900	540	
ISO2ZONAS + TA2 - Módulo hidráulico y de control 1ª zona radiadores, 2ª zona radiadores + Programador vía radio ISOFAST/ISOFAST CONDENS/ISOMAX CONDENS	A2027300	448	
Rejilla inferior ISOFAST/ISOFAST CONDENS	A2018300	35	
Separador de muro THEMACLASSIC	A2002900	35	
Separador de muro THEMAFAST	A2020200	148	
Separador de muro ISOFAST/ISOFAST CONDENS	A2016600	131	
Tubo de desagüe para THEMACLASSIC	A2036700	3	
Tubo de desagüe para THEMAFAST	A2036800	6	
Kit solar para conexión a calentadores	0020018057	299	
Separador de muro THEMA CONDENS / THEMAFAST CONDENS	modelos 2006	0020015062	137
	2010	0020082851	137

Nuevas condiciones comerciales para la Gama CONDENS. Consulte a su distribuidor habitual.

IVA no incluido. Precios válidos salvo error tipográfico.



ENERGÍA SOLAR



HELIOSET

Nuevos modelos HELIOSET:

- Mayor altura máxima: 12 m.
- Equipados con dos circuladores solares.
- Modelos 350 L.
- Modelos eléctricos con resistencia envainada.

PACK SOLAR CON DRENAJE AUTOMÁTICO PARA INSTALACIONES INDIVIDUALES DE ACS

HELIOSET 150

	Nº Captadores	Montaje	Precio (€)
HELIOSET 150 F	1	Cubierta plana	2.896
HELIOSET 150 T	1	Tejado teja	2.785
HELIOSET 150 I	1	Integrado	3.353

- Incluye:
- Acumulador solar de 150 L (1 serpentín)
 - Captador solar de alto rendimiento SRD 2.3
 - Bomba de circulación
 - Centralita solar programable
 - Conexiones tubería-depósito

- Válvula seguridad circuito solar
- Llaves de llenado y vaciado
- Sondas de temperatura
- Grupo de seguridad ACS
- **Conexiones tubería-captador**

HELIOSET 150 P

NOVEDAD

	Nº Captadores	Montaje	Precio (€)
HELIOSET 150 PF	1	Cubierta plana	3.027
HELIOSET 150 PT	1	Tejado teja	2.918
HELIOSET 150 PI	1	Integrado	3.429

- Incluye:
- Acumulador solar de 150 L (1 serpentín)
 - Captador solar de alto rendimiento SRD 2.3
 - **DOBLE bomba de circulación (hasta 12 m de altura máxima)**
 - Centralita solar programable
 - Conexiones tubería-depósito

- Válvula seguridad circuito solar
- Llaves de llenado y vaciado
- Sondas de temperatura
- Grupo de seguridad ACS
- **Conexiones tubería-captador**

HELIOSET 150 E

NOVEDAD

	Nº Captadores	Montaje	Precio (€)
HELIOSET 150 EF	1	Cubierta plana	3.202
HELIOSET 150 ET	1	Tejado teja	3.091
HELIOSET 150 EI	1	Integrado	3.659

- Incluye:
- Acumulador solar de 150 L (1 serpentín + resistencia eléctrica)
 - Captador solar de alto rendimiento SRD 2.3
 - Bomba de circulación
 - Centralita solar programable
 - Conexiones tubería-depósito
 - Válvula seguridad circuito solar

- Llaves de llenado y vaciado
- Sondas de temperatura
- Grupo de seguridad ACS
- **Conexiones tubería-captador**
- **Resistencia eléctrica envainada**

IVA no incluido. Precios válidos salvo error tipográfico.

HELIOSET

HELIOSET 250

	Nº Captadores	Montaje	Precio (€)
HELIOSET 250 F (1)	1	Cubierta plana	3.300
HELIOSET 250 F (2)	2	Cubierta plana	4.058
HELIOSET 250 T (1)	1	Tejado teja	3.189
HELIOSET 250 T (2)	2	Tejado teja	3.945
HELIOSET 250 I (1)	1	Integrado	3.680
HELIOSET 250 I (2)	2	Integrado	4.569

Incluye:

- Acumulador solar de 250 L (1 serpentín)
- Bomba de circulación
- Centralita solar programable
- Conexiones tubería-depósito
- Válvula de seguridad circuito solar

- Llaves de llenado y vaciado
- Sondas de temperatura
- Grupo de seguridad depósito solar
- **Conexiones tubería-captador**

HELIOSET 250 P

NOVEDAD

	Nº Captadores	Montaje	Precio (€)
HELIOSET 250 PF (1)	1	Cubierta plana	3.381
HELIOSET 250 PF (2)	2	Cubierta plana	4.263
HELIOSET 250 PT (1)	1	Tejado teja	3.260
HELIOSET 250 PT (2)	2	Tejado teja	4.027
HELIOSET 250 PI (1)	1	Integrado	3.762
HELIOSET 250 PI (2)	2	Integrado	4.700

Incluye:

- Acumulador solar de 250 L (1 serpentín)
- Captador/es solar de alto rendimiento SRD 2.3
- **DOBLE bomba de circulación (hasta 12 m de altura máxima)**
- Centralita solar programable
- Conexiones tubería-depósito

- Válvula seguridad circuito solar
- Llaves de llenado y vaciado
- Sondas de temperatura
- Grupo de seguridad ACS
- **Conexiones tubería-captador**

HELIOSET 250 C

	Nº Captadores	Montaje	Precio (€)
HELIOSET 250 CF (1)	1	Cubierta plana	3.410
HELIOSET 250 CF (2)	2	Cubierta plana	4.168
HELIOSET 250 CT (1)	1	Tejado teja	3.299
HELIOSET 250 CT (2)	2	Tejado teja	4.056
HELIOSET 250 CI (1)	1	Integrado	3.790
HELIOSET 250 CI (2)	2	Integrado	4.680

Incluye:

- Acumulador solar de 250 L (2 serpentines)
- Captador/es solar de alto rendimiento SRD 2.3
- Bomba de circulación
- Centralita solar programable
- Conexiones tubería-depósito

- Válvula seguridad circuito solar
- Llaves de llenado y vaciado
- Sondas de temperatura
- Grupo de seguridad ACS
- **Conexiones tubería-captador**

HELIOSET 250 E

	Nº Captadores	Montaje	Precio (€)
HELIOSET 250 EF (1)	1	Cubierta plana	3.593
HELIOSET 250 EF (2)	2	Cubierta plana	4.350
HELIOSET 250 ET (1)	1	Tejado teja	3.481
HELIOSET 250 ET (2)	2	Tejado teja	4.238
HELIOSET 250 EI (1)	1	Integrado	3.973
HELIOSET 250 EI (2)	2	Integrado	4.862

Incluye:

- Acumulador solar de 250 L (1 serpentín + resistencia eléctrica)
- Captador/es solar de alto rendimiento SRD 2.3
- Bomba de circulación
- Centralita solar programable
- Conexiones tubería-depósito
- Válvula seguridad circuito solar

- Válvula seguridad circuito solar
- Llaves de llenado y vaciado
- Sondas de temperatura
- Grupo de seguridad ACS
- **Conexiones tubería-captador**
- **Resistencia eléctrica envainada**

IVA no incluido. Precios válidos salvo error tipográfico.

HELIOSET 350 P **NOVEDAD**

	Nº Captadores	Montaje	Precio (€)
HELIOSET 350 PF (2)	2	Cubierta plana	4.878
HELIOSET 350 PT (2)	2	Tejado teja	4.611
HELIOSET 350 PT (3)	3	Tejado teja	5.479
HELIOSET 350 PI (2)	2	Integrado	5.313
HELIOSET 350 PI (3)	3	Integrado	6.330

Incluye:

- Acumulador solar de 350 L (1 serpentín)
- Captador/es solar de alto rendimiento SRD 2.3
- **DOBLE bomba de circulación (hasta 12 m de altura máxima)**
- Centralita solar programable
- Conexiones tubería-depósito

- Válvula seguridad circuito solar
- Llaves de llenado y vaciado
- Sondas de temperatura
- Grupo de seguridad ACS
- **Conexiones tubería-captador**

HELIOSET 350 CP **NOVEDAD**

	Nº Captadores	Montaje	Precio (€)
HELIOSET 350 CPF (2)	2	Cubierta plana	5.000
HELIOSET 350 CPT (2)	2	Tejado teja	4.733
HELIOSET 350 CPT (3)	3	Tejado teja	5.600
HELIOSET 350 CPI (2)	2	Integrado	5.435
HELIOSET 350 CPI (3)	3	Integrado	6.449

Incluye:

- Acumulador solar de 350 L (2 serpentines)
- Captador/es solar de alto rendimiento SRD 2.3
- **DOBLE bomba de circulación (hasta 12 m de altura máxima)**
- Centralita solar programable
- Conexiones tubería-depósito

- Válvula seguridad circuito solar
- Llaves de llenado y vaciado
- Sondas de temperatura
- Grupo de seguridad ACS
- **Conexiones tubería-captador**

HELIOSET 350 EP **NOVEDAD**

	Nº Captadores	Montaje	Precio (€)
HELIOSET 350 EPF (2)	2	Cubierta plana	5.096
HELIOSET 350 EPT (2)	2	Tejado teja	4.830
HELIOSET 350 EPT (3)	3	Tejado teja	5.698
HELIOSET 350 EPI (2)	2	Integrado	5.532
HELIOSET 350 EPI (3)	3	Integrado	6.549

Incluye:

- Acumulador solar de 350 L (1 serpentín + resistencia eléctrica)
- Captador/es solar de alto rendimiento SRD 2.3
- **DOBLE bomba de circulación (hasta 12 m de altura máxima)**
- Bomba de circulación
- Centralita solar programable
- Conexiones tubería-depósito

- Válvula seguridad circuito solar
- Llaves de llenado y vaciado
- Sondas de temperatura
- Grupo de seguridad ACS
- **Conexiones tubería-captador**
- **Resistencia eléctrica envainada**

**Nuevos sistemas:
+ rápidos, + ligeros, - herramientas**

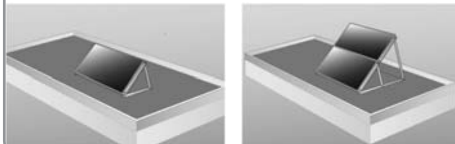
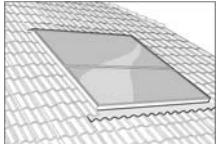
Modelos Cubierta Plana*	Modelos Tejado Teja	Modelo Integrado*
	<p>No incluyen los anclajes de fijación de los soportes de la estructura. Seleccione los elementos de fijación necesarios según el tipo de teja utilizada.</p>	

(* Includidos todos los elementos de montaje necesarios para la completa instalación de los captadores.

ACCESORIOS HELIOSET

ANCLAJES

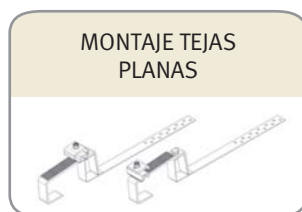
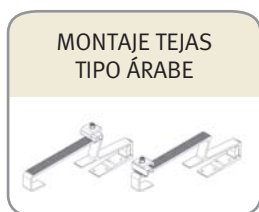

MONTAJE TEJAS TIPO ÁRABE

	Modelo	Referencia	Precio (€)
SRD 2.3	1 Captador	0020059926	116
	2 Captadores	0020070833	187
	3 Captadores	0020097429	252

NOVEDAD

MONTAJE TEJAS PLANAS

	Modelo	Referencia	Precio (€)
SRD 2.3	1 Captador	0020059924	111
	2 Captadores	0020070834	170
	3 Captadores	0020097430	225

NOVEDAD

TORNILLO LARGO MONTAJE UNIVERSAL

	Modelo	Referencia	Precio (€)
SRD 2.3	1 Captador	0020059928	133
	2 Captadores	0020097431	211
	3 Captadores	0020097432	296

NOVEDAD

NOVEDAD

ACCESORIOS DE MONTAJE

	Modelo	Referencia	Precio (€)
Doble tubo flexible de cobre aislado (Incluye sonda de temperatura de captadores)	10 m	0020020430	295
	20 m	0020020431	557

	Modelo	Referencia	Precio (€)
Abrazadera para sujeción de tubo flexible (Instalación sobre pared)	4 unidades	0020020453	20

	Modelo	Referencia	Precio (€)
Aislamiento tubería unión captadores	2x750 mm	0020020450	28

	Modelo	Referencia	Precio (€)
Vaso drenaje solar ⁽¹⁾⁽²⁾	Vaso drenaje	0020012269	248
	Aislamiento vaso drenaje solar	0020020427	117

(1) Sólo para alturas entre captador y depósito superior a 8,5 m.

(2) No necesario en modelos "P".

PLACAS

PLACAS DE CARGA PARA SOPORTES CUBIERTA PLANA

	Modelo	Referencia	Precio (€)
SRD 2.3	1 Captador	0020073417	252
	2 Captadores	0020073420	420

OTROS

	Referencia	Precio (€)
Líquido solar (10 L)*	0020020440	66

(*) Líquido solar sólo necesario cuando se instala vaso de drenaje solar.



HELIOBLOCK

Todos los HELIOBLOCK incluyen:

- Soportes para tejado plano.
- Soportes para tejado inclinado.

EQUIPOS COMPACTOS

Serie HELIOBLOCK. Depósito vitrificado. Circuito cerrado

	Captadores	Litros	Precio (€)
HELIOBLOCK 150	1	141	1.800
HELIOBLOCK 150. Sin líquido solar	1	141	1.697
HELIOBLOCK 200	1	178	2.110
HELIOBLOCK 200. Sin líquido solar	1	178	1.987
HELIOBLOCK 300	2	285	2.780
HELIOBLOCK 300. Sin líquido solar	2	285	2.617

ACCESORIOS EQUIPOS COMPACTOS

Serie HELIOBLOCK

	Referencia	Precio (€)
Resistencia eléctrica 2 kW	0020042437	145
Resistencia eléctrica 3 kW	0020042438	190



HELIOCONCEPT

Todos los HELIOCONCEPT incluyen:

- Captadores SRV.
- Depósito.
- Grupo hidráulico.
- Helicontrol.
- Vaso de expansión.
- Purgador.
- Accesorios de montaje (soportes y racores hidráulicos).

EQUIPOS COMPACTOS

HELIOCONCEPT 150

	Capacidad (L)	Nº Captadores	Montaje	Referencia	Precio (€)
HELIOCONCEPT 150 FM1	150	1	Cubierta plana	0020070813	2.552
HELIOCONCEPT 150 TM1-P	150	1	Teja árabe	0020070814	2.391
HELIOCONCEPT 150 TM1-S	150	1	Teja plana	0020070815	2.387
HELIOCONCEPT 150 TM1-SB	150	1	Montaje universal	0020070816	2.407

HELIOCONCEPT 200

	Capacidad (L)	Nº Captadores	Montaje	Referencia	Precio (€)
HELIOCONCEPT 200 FM1	200	1	Cubierta plana	0020070817	2.926
HELIOCONCEPT 200 TM1-P	200	1	Teja árabe	0020070818	2.766
HELIOCONCEPT 200 TM1-S	200	1	Teja plana	0020070819	2.761
HELIOCONCEPT 200 TM1-SB	200	1	Montaje universal	0020070820	2.781

HELIOCONCEPT 300

	Capacidad (L)	Nº Captadores	Montaje	Referencia	Precio (€)
HELIOCONCEPT 300 FM2	300	2	Cubierta plana	0020070821	4.265
HELIOCONCEPT 300 TM2-P	300	2	Teja árabe	0020070822	4.066
HELIOCONCEPT 300 TM2-S	300	2	Teja plana	0020070823	4.059
HELIOCONCEPT 300 TM2-SB	300	2	Montaje universal	0020070824	4.098

HELIOCONCEPT 400

	Capacidad (L)	Nº Captadores	Montaje	Referencia	Precio (€)
HELIOCONCEPT 400 FM3	400	3	Cubierta plana	0020070825	5.687
HELIOCONCEPT 400 TM3-P	400	3	Teja árabe	0020070826	5.451
HELIOCONCEPT 400 TM3-S	400	3	Teja plana	0020070827	5.438
HELIOCONCEPT 400 TM3-SB	400	3	Montaje universal	0020070828	5.498

HELIOCONCEPT 500

	Capacidad (L)	Nº Captadores	Montaje	Referencia	Precio (€)
HELIOCONCEPT 500 FM3	500	3	Cubierta plana	0020070829	6.042
HELIOCONCEPT 500 TM3-P	500	3	Teja árabe	0020070830	5.807
HELIOCONCEPT 500 TM3-S	500	3	Teja plana	0020070831	5.794
HELIOCONCEPT 500 TM3-SB	500	3	Montaje universal	0020070832	5.854

CAPTADORES PLANOS

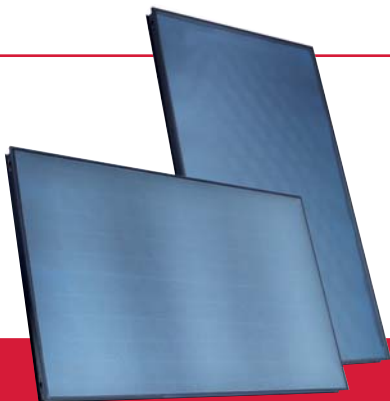

Los captadores SRV/H 2.3 y SCV 2.3 destacan por su facilidad de montaje, su nuevo diseño y la calidad de sus accesorios.

CARACTERÍSTICAS TÉCNICAS

- Marco de aluminio resistente a ambientes marinos.
- Absorbedor de cobre con tratamiento altamente selectivo.
- Tubo y absorbedor unidos mediante doble soldadura láser.
- Aislamiento mineral resistente a la temperatura de estancamiento.
- Vidrio solar de seguridad.
- Idóneo para aplicaciones de apoyo a calefacción, piscina y A.C.S.

SERIE SR

	Tipo Instalación	Superficie útil	Referencia	Precio (€)
SRV 2.3	Vertical	2,33	0010006288	791
SRH 2.3	Horizontal	2,33	0010006289	791

SERIE SC

	Tipo Instalación	Superficie útil	Referencia	Precio (€)
SCV 2.3	Vertical	2,33	0010006286	694

ACCESORIOS INSTALACIÓN

SERIE SRV/SCV*

Soporte terraza 30°/45°/60° (ajustable a otros ángulos)

Nº captadores: 1		2		3		4	
Referencia	Precio (€)	Referencia	Precio (€)	Referencia	Precio (€)	Referencia	Precio (€)
0020070835	334	0020070836	526	0020070837	721	0020070838	915
5		6		7		8	
Referencia	Precio (€)	Referencia	Precio (€)	Referencia	Precio (€)	Referencia	Precio (€)
0020070839	1.109	0020070840	1.303	0020070841	1.496	0020070842	1.690
9		10		11		12	
Referencia	Precio (€)	Referencia	Precio (€)	Referencia	Precio (€)	Referencia	Precio (€)
0020070843	1.884	0020070844	2.078	0020070845	2.272	0020070846	2.465

Soporte terraza con placas de carga

Nº captadores: 1		2		3		4	
Referencia	Precio (€)	Referencia	Precio (€)	Referencia	Precio (€)	Referencia	Precio (€)
0020070847	684	0020070848	1.053	0020070849	1.422	0020070850	1.790
5		6		7		8	
Referencia	Precio (€)	Referencia	Precio (€)	Referencia	Precio (€)	Referencia	Precio (€)
0020070851	2.160	0020070852	2.529	0020070853	2.898	0020070854	3.266
9		10		11		12	
Referencia	Precio (€)	Referencia	Precio (€)	Referencia	Precio (€)	Referencia	Precio (€)
0020070855	3.635	0020070856	4.004	0020070857	4.373	0020070858	4.741

Tejado inclinado - Teja tipo árabe

Nº captadores: 1		2		3		4	
Referencia	Precio (€)	Referencia	Precio (€)	Referencia	Precio (€)	Referencia	Precio (€)
0020070859	166	0020070860	319	0020070861	474	0020070862	628
5		6		7		8	
Referencia	Precio (€)	Referencia	Precio (€)	Referencia	Precio (€)	Referencia	Precio (€)
0020070863	781	0020070864	936	0020070865	1.090	0020070866	1.244
9		10		11		12	
Referencia	Precio (€)	Referencia	Precio (€)	Referencia	Precio (€)	Referencia	Precio (€)
0020070867	1.398	0020070868	1.552	0020070869	1.706	0020070870	1.860

(*) Todos los soportes incluyen accesorios de montaje, racores de unión entre captadores y racores de entrada/salida de batería.

IVA no incluido. Precios válidos salvo error tipográfico.

Tejado inclinado - Teja tipo plano

Nº captadores: 1		2		3		4	
Referencia	Precio (€)	Referencia	Precio (€)	Referencia	Precio (€)	Referencia	Precio (€)
0020073345	161	0020073346	311	0020073347	460	0020073348	609
5		6		7		8	
Referencia	Precio (€)	Referencia	Precio (€)	Referencia	Precio (€)	Referencia	Precio (€)
0020073349	759	0020073350	908	0020073351	1.058	0020073352	1.207
9		10		11		12	
Referencia	Precio (€)	Referencia	Precio (€)	Referencia	Precio (€)	Referencia	Precio (€)
0020073353	1.357	0020073354	1.506	0020073355	1.655	0020073356	1.804

Tejado inclinado - Montaje Universal

Nº captadores: 1		2		3		4	
Referencia	Precio (€)	Referencia	Precio (€)	Referencia	Precio (€)	Referencia	Precio (€)
0020073357	182	0020073358	353	0020073359	523	0020073360	694
5		6		7		8	
Referencia	Precio (€)	Referencia	Precio (€)	Referencia	Precio (€)	Referencia	Precio (€)
0020073361	864	0020073362	1.034	0020073363	1.205	0020073364	1.375
9		10		11		12	
Referencia	Precio (€)	Referencia	Precio (€)	Referencia	Precio (€)	Referencia	Precio (€)
0020073365	1.545	0020073366	1.716	0020073367	1.887	0020073368	2.057

Tejado inclinado - Montaje Tipo Columna

Nº captadores:	Teja árabe		Teja plana	
	Referencia	Precio (€)	Referencia	Precio (€)
1	0020070859	166	0020073345	161
2	0020073418	285	0020073421	269
3	0020073419	404	0020073422	376

Tejado integrado - De 22º a 60º de inclinación

Nº captadores: 1		2		3		4	
Referencia	Precio (€)	Referencia	Precio (€)	Referencia	Precio (€)	Referencia	Precio (€)
0020073369	493	0020073370	740	0020073371	1.034	0020073372	1.328
5		6		7		8	
Referencia	Precio (€)	Referencia	Precio (€)	Referencia	Precio (€)	Referencia	Precio (€)
0020073373	1.622	0020073374	1.917	0020073375	2.210	0020073376	2.505
9		10		11		12	
Referencia	Precio (€)	Referencia	Precio (€)	Referencia	Precio (€)	Referencia	Precio (€)
0020073377	2.799	0020073378	3.093	0020073379	3.387	0020073380	3.681

Tejado integrado - De 22º a 18º de inclinación

2		3	
Referencia	Precio (€)	Referencia	Precio (€)
0020070871	749	0020070872	1.020

IVA no incluido. Precios válidos salvo error tipográfico.

ACCESORIOS INSTALACIÓN

SERIE SRH*

Soporte terraza 30°/45°/60° (ajustable a otros ángulos)

Nº captadores: 1		2		3		4	
Referencia	Precio (€)	Referencia	Precio (€)	Referencia	Precio (€)	Referencia	Precio (€)
0020073381	283	0020073382	497	0020073383	684	0020073384	871
5		6		7		8	
Referencia	Precio (€)	Referencia	Precio (€)	Referencia	Precio (€)	Referencia	Precio (€)
0020073385	1.058	0020073386	1.244	0020073387	1.431	0020073388	1.618
9		10		11		12	
Referencia	Precio (€)	Referencia	Precio (€)	Referencia	Precio (€)	Referencia	Precio (€)
0020073389	1.805	0020073390	1.992	0020073391	2.178	0020073392	2.365

Soporte terraza con placas de carga

Nº captadores: 1		2		3		4	
Referencia	Precio (€)	Referencia	Precio (€)	Referencia	Precio (€)	Referencia	Precio (€)
0020073393	521	0020073394	812	0020073395	1.105	0020073396	1.396
5		6		7		8	
Referencia	Precio (€)	Referencia	Precio (€)	Referencia	Precio (€)	Referencia	Precio (€)
0020073397	1.688	0020073398	1.980	0020073399	2.272	0020073400	2.563
9		10		11		12	
Referencia	Precio (€)	Referencia	Precio (€)	Referencia	Precio (€)	Referencia	Precio (€)
0020073401	2.856	0020073402	3.148	0020073403	3.438	0020073404	3.731

Tejado inclinado - Teja tipo árabe

Nº captadores: 1		2		3		4	
Referencia	Precio (€)	Referencia	Precio (€)	Referencia	Precio (€)	Referencia	Precio (€)
0020070859	166	0020070860	319	0020070861	474	0020070862	628
5		6		7		8	
Referencia	Precio (€)	Referencia	Precio (€)	Referencia	Precio (€)	Referencia	Precio (€)
0020070863	781	0020070864	936	0020070865	1.090	0020070866	1.244
9		10		11		12	
Referencia	Precio (€)	Referencia	Precio (€)	Referencia	Precio (€)	Referencia	Precio (€)
0020070867	1.398	0020070868	1.552	0020070869	1.706	0020070870	1.860

(*) Todos los soportes incluyen accesorios de montaje, racores de unión entre captadores y racores de entrada/salida de batería.

IVA no incluido. Precios válidos salvo error tipográfico.

Tejado inclinado - Teja tipo plano

Nº captadores: 1		2		3		4	
Referencia	Precio (€)	Referencia	Precio (€)	Referencia	Precio (€)	Referencia	Precio (€)
0020073345	161	0020073346	311	0020073347	460	0020073348	609
5		6		7		8	
Referencia	Precio (€)	Referencia	Precio (€)	Referencia	Precio (€)	Referencia	Precio (€)
0020073349	759	0020073350	908	0020073351	1.058	0020073352	1.207
9		10		11		12	
Referencia	Precio (€)	Referencia	Precio (€)	Referencia	Precio (€)	Referencia	Precio (€)
0020073353	1.357	0020073354	1.506	0020073355	1.655	0020073356	1.804

Tejado inclinado - Montaje universal

Nº captadores: 1		2		3		4	
Referencia	Precio (€)	Referencia	Precio (€)	Referencia	Precio (€)	Referencia	Precio (€)
0020073357	182	0020073358	353	0020073359	523	0020073360	694
5		6		7		8	
Referencia	Precio (€)	Referencia	Precio (€)	Referencia	Precio (€)	Referencia	Precio (€)
0020073361	864	0020073362	1.034	0020073363	1.205	0020073364	1.375
9		10		11		12	
Referencia	Precio (€)	Referencia	Precio (€)	Referencia	Precio (€)	Referencia	Precio (€)
0020073365	1.545	0020073366	1.716	0020073367	1.887	0020073368	2.057

Tejado inclinado - Montaje tipo columna

Nº captadores:	Teja árabe		Teja plana	
	Referencia	Precio (€)	Referencia	Precio (€)
1	0020070859	166	0020073345	161
2	0020073418	285	0020073421	269
3	0020073419	404	0020073422	376

Tejado integrado - De 22º a 60º de inclinación

Nº captadores: 1		2		3		4	
Referencia	Precio (€)	Referencia	Precio (€)	Referencia	Precio (€)	Referencia	Precio (€)
0020073405	609	0020073406	1.020	0020073407	1.416	0020073408	1.889
5		6		7		8	
Referencia	Precio (€)	Referencia	Precio (€)	Referencia	Precio (€)	Referencia	Precio (€)
0020073409	2.323	0020073410	2.757	0020073411	3.192	0020073412	3.626
9		10		11		12	
Referencia	Precio (€)	Referencia	Precio (€)	Referencia	Precio (€)	Referencia	Precio (€)
0020073413	4.060	0020073414	4.494	0020073415	4.929	0020073416	5.362

Racores Hidráulicos

	Referencia	Precio (€)
Racores entrada / salida batería captadores SR	0020059922	49
Racores unión captadores tejado plano	0020059889	38
Racores unión captadores tejado inclinado	0020055217	38

IVA no incluido. Precios válidos salvo error tipográfico.



DEPÓSITOS SOLARES INDIVIDUALES

INTERACUMULADORES VITRIFICADOS

SERIE VE-FE

	Tipo Instalación	Capacidad (L)	Nº Serpentes	Referencia	Precio (€)
VE 75 S (BDS 1075M)	Mural	75	1	0010002847	445
VE 100 S (BDS 1100M)	Mural	100	1	0010002848	524
VE 150 S (BDS 1150M)	Mural	150	1	0010002849	593
FE 120 S	Suelo	114	1	0010002683	597
FE 150 S	Suelo	151	1	0010002684	624
FE 200 S	Suelo	200	1	0010002685	853
FE 300 S	Suelo	295	1	0010002850	1.238
FE 400 S	Suelo	404	1	0010002851	1.683
FE 500 S	Suelo	496	1	0010002860	1.995

SERIE BDS

	Tipo Instalación	Capacidad (L)	Nº Serpentes	Referencia	Precio (€)
BDS 1100	Suelo	100	1	15BDS1100	568
BDS 1150	Suelo	150	1	15BDS1150	625
BDS 1200	Suelo	200	1	15BDS1200	836
BDS 1200E*	Suelo	200	1	15BDS1200E	945
BDS 1300E*	Suelo	300	1	15BDS1300E	1.304
BDS 1080ES*	Mural/Suelo	80	1	0010004970	747
BDS 1110ES*	Mural/Suelo	110	1	0010004971	799
BDS 1150ES*	Mural/Suelo	150	1	0010004972	864

(*) Interacumuladores con resistencia eléctrica solar (sobre serpentín).

INTERACUMULADORES DE ACERO INOXIDABLE ASI 316 BDLI

SERIE BDLI

	Tipo Instalación	Capacidad (L)	Nº Serpentes	Referencia	Precio (€)
BDLI 1/200	Suelo	200	1	0010004964	1.935
BDLI 1/300	Suelo	300	1	0010004965	2.558
BDLI 1/500	Suelo	500	1	0010004967	3.582

SERIE BDLI H

	Tipo Instalación	Capacidad (L)	Nº Serpentes	Referencia	Precio (€)
BDLI 1/200 H	Suelo-horizontal	200	1	0010004969	2.108

IVA no incluido. Precios válidos salvo error tipográfico.

DEPÓSITOS SOLARES COLECTIVOS

INTERACUMULADORES DE ACERO VITRIFICADO CON INTERCAMBIADOR SOLAR

SERIE BDLE S	Tipo Instalación	Capacidad (L)	Nº Serpentes	Referencia	Precio (€)
BDLE S/750	Suelo	800	1	0010004070	2.540
BDLE S/1000	Suelo	1000	1	0010004071	3.376
BDLE S/1500	Suelo	1500	1	0010004082	5.695
BDLE S/2000	Suelo	2000	1	0010004083	6.290
BDLE S/2500	Suelo	2500	1	0010004084	8.182
BDLE S/3000	Suelo	3000	1	0010004085	8.362
BDLE S/3500	Suelo	3500	1	0010004086	9.676
BDLE S/4000	Suelo	4000	1	0010004087	10.627
BDLE S/5000	Suelo	5000	1	0010004088	12.321

Consultar modelos Inox.

ACUMULADORES DE ACERO VITRIFICADO

SERIE BDLE	Tipo Instalación	Capacidad (L)	Referencia	Precio (€)
BDLE 750	Suelo	800	0010004060	2.123
BDLE 1000	Suelo	1000	0010004061	2.777
BDLE 1500	Suelo	1500	0010004062	3.774
BDLE 2000	Suelo	2000	0010004063	4.178
BDLE 2500	Suelo	2500	0010004064	4.995
BDLE 3000	Suelo	3000	0010004065	5.281
BDLE 3500	Suelo	3500	0010004066	6.266
BDLE 4000	Suelo	4000	0010004067	6.659
BDLE 5000	Suelo	5000	0010004068	8.084

Consultar modelos Inox.

INTERACUMULADORES DE ACERO NEGRO CON INTERCAMBIADOR SOLAR

SERIE BDLN S	Tipo Instalación	Capacidad (L)	Nº Serpentes	Referencia	Precio (€)
BDLN S/600	Suelo	600	1	0010009026	1.406
BDLN S/800	Suelo	800	1	0010009027	2.532
BDLN S/1000	Suelo	1000	1	0010009028	2.714
BDLN S/1500	Suelo	1500	1	0010009029	4.141
BDLN S/2000	Suelo	2000	1	0010009030	4.662
BDLN S/2500	Suelo	2500	1	0010009031	5.642
BDLN S/3000	Suelo	3000	1	0010009032	5.995
BDLN S/3500	Suelo	3500	1	0010009033	6.498
BDLN S/4000	Suelo	4000	1	0010009034	7.349
BDLN S/5000	Suelo	5000	1	0010009035	9.445

ACUMULADORES DE ACERO NEGRO

SERIE BDLN	Tipo Instalación	Capacidad (L)	Referencia	Precio (€)
BDLN 600	Suelo	600	0010004089	1.148
BDLN 800	Suelo	800	0010004090	1.812
BDLN 1000	Suelo	1000	0010004091	1.950
BDLN 1500	Suelo	1500	0010004092	2.976
BDLN 2000	Suelo	2000	0010004093	3.303
BDLN 2500	Suelo	2500	0010004094	3.995
BDLN 3000	Suelo	3000	0010004095	4.347
BDLN 3500	Suelo	3500	0010004096	4.495
BDLN 4000	Suelo	4000	0010004097	5.170
BDLN 5000	Suelo	5000	0010004098	6.461

IVA no incluido. Precios válidos salvo error tipográfico.

OTROS

FORROS ENVOLVENTES ACOLCHADOS PARA GAMAS BDLE-BDLES-BDLN

	Litros	Referencia	Precio (€)
Interior	1.500	0020065485	288
	2.000	0020065486	326
	2.500	0020070660	369
	3.000	0020036482	399
	3.500	0020065488	437
	4.000	0020065489	468
	5.000	0020065490	530

	Litros	Referencia	Precio (€)
Exterior	1.500	0020045145	450
	2.000	0020045146	514
	2.500	0020045147	562
	3.000	0020045148	621
	3.500	0020045149	671
	4.000	0020045150	716
	5.000	0020065491	794

GRUPOS HIDRÁULICOS

Grupos de bombeo para instalaciones de ACS

	Referencia	Precio (€)
Grupo de bombeo para instalaciones individuales	0020012264	571
Grupo de bombeo para instalaciones colectivas (22 L/min.)	0020020433	589

Incluyen: bomba de circulación, grupo de seguridad con manómetro, llaves de llenado y vaciado, válvula de seguridad, etc.

GTI: Grupos hidráulicos para instalaciones de gran consumo ACS

	Sup.Captación (m ²)	Sup.Intercambio (m ²)	Referencia	Precio (€)
GTI 35	0-30	0,9	0010001510	3.775
GTI 45	30-40	0,7	0010001511	4.938
GTI 55	40-60	1	0010001512	5.520
GTI 65	60-90	1,4	0010001546	6.152

Incluyen: intercambiador de placas, bomba de circulación de primario, bomba de circulación de secundario, central de regulación, válvula de seguridad, sondas de temperatura, etc.

INTERCAMBIADORES DE PLACAS

SERIE INOX. INSTALACIONES INDIVIDUALES

	Referencia	Precio (€)
Intercambiador de placas (24-28 kW) IPSI20	0010004102	201
Intercambiador de placas (30-35 kW) IPSI30	0010004103	222
Intercambiador de placas (24-28 kW) IPBI20*	0010004104	86
Intercambiador de placas (30-35 kW) IPBI30*	0010004105	117

(*) Nuevas dimensiones: mayor superficie de intercambio. Consulte catálogo "Gama Helio" 2010.

KITS SOLARES

	Referencia	Precio (€)
Kit solar con intercambiador de placas C3 universal ⁽¹⁾⁽²⁾	0010007270	Consultar
Kit solar con intercambiador de placas C3' universal (válvula caudal proporcional) ⁽¹⁾⁽²⁾	0020073424	Consultar
Kit solar universal by pass	0020082656	253

⁽¹⁾ Producto Nueva Edificación. Consultar precios.

⁽²⁾ No incluye válvula termostática.

CENTRALES DE REGULACIÓN

	Referencia	Precio (€)
HELIOCONTROL*	0020004237	252
Sonda de temperatura standard (acumulador)	0020004238	22
Sonda de temperatura standard (captador)	0020004239	22

(*) El HELIOCONTROL incluye 3 sondas de temperatura.

VASOS DE EXPANSIÓN

	Referencia	Precio (€)		Referencia	Precio (€)
Vaso expansión 18 L	0020020384	91	Vaso expansión 50 L	0020020387	258
Vaso expansión 25 L	0020020385	108	Vaso expansión 80 L	0020020388	360
Vaso expansión 35 L	0020020386	125	Vaso pre-expansión 5 L	0020020389	75

ACCESORIOS PARA PUESTA EN MARCHA Y MANTENIMIENTO

	Referencia	Precio (€)
Grupo de llenado de instalación	0020020409	585
Tester para líquido solar	0020020390	259

IVA no incluido. Precios válidos salvo error tipográfico.

ACCESORIOS DE INSTALACIÓN

	Referencia	Precio (€)
Grupo de seguridad 20x27	0020007539	38
Doble tubo flexible de cobre aislado con sonda. 20 mm - 15 m	0020020411	845
Doble tubo flexible de cobre aislado con sonda. 16 mm - 15 m	0020020412	1.070
Líquido solar 10 L	0020020440	66
Líquido solar 20 L	0020020406	130
Purgador solar automático	0020020394	57

CLIMATIZACIÓN DE PISCINAS**CLIMATIZACIÓN DE PISCINAS****CAPTADOR SOLAR PLÁSTICO PISCISOL F**

	Descripción	Referencia	Precio (€)
PISCISOL F	Captador plástico PISCISOL F	0010001554	1.030

ACCESORIOS

	Referencia	Precio (€)
2 colectores de alimentación P 10 + abrazaderas	0020009164	38
1 colector de alimentación P 20	0020009165	65
1 colector de alimentación P 10	0020007568	9
Manguito	0020009166	8
Abrazaderas (21 uds.)	0020007569	34
Abrazaderas (105 uds.)	0020007570	120
Tapón de vaciado con junta	0020009167	13
Kit de reparación	0020009168	49
Accesorios montaje tejado	0020009169	41

CAPTADOR SOLAR PLÁSTICO PISCISOL R

	Descripción	Referencia	Precio (€)
PISCISOL R	Captador plástico PISCISOL R	0010001555	444
Accesorios: Kit de instalación (1 por batería de captadores)		0020009170	110

KITS INSTALACIÓN CLIMATIZACIÓN DE PISCINAS**Kit de instalación para unión a circuito de filtración con arranque y parada manual**

	Referencia	Precio (€)
KIT PISCISOL 1	0020009161	359

Utiliza la bomba de la depuradora.

Kit de instalación para unión a circuito de filtración con bomba de circulación, arranque y parada automática

	Referencia	Precio (€)
KIT PISCISOL 2	0020009162	1.273
KIT PISCISOL 3	0020009163	1.359

Captadores instalados a nivel de piscina.

Grupo de bombeo independiente

	Referencia	Precio (€)
Grupo Hidráulico de Bombeo 1	0010001552	1.582
Grupo Hidráulico de Bombeo 2*	0010001553	1.876

(*) Incluye tuberías de conexión.



Saunier Duval



Saunier Duval

INSTAL CLUB

INSTAL CLUB es una iniciativa de **Saunier Duval** para el colectivo de instaladores, que integra a miles de profesionales unidos por una actividad común. Con este programa pretendemos estrechar relaciones con quienes están en contacto directo con nuestros productos y premiar su confianza.

Llame al 902 377 477, hágase socio y descubra las grandes ventajas de nuestro club

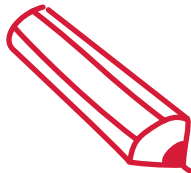

Cuando llame para darse de alta indique REF: TARIFA y obtendrá 100 puntos de bienvenida al darse de alta.

Por cada producto **Saunier Duval** que usted instale acumulará puntos que podrá canjear por interesantes premios:



Entre en nuestra página web www.saunierduval.es, apartado **Instal Club/garantías**, grabe su garantía y juegue a la ruleta de Instal Club.

Puede conseguir el producto instalado o miles de puntos-regalo que acumulará en su cuenta de socio y que podrá canjear por los premios.



Si lo prefiere puede enviar por correo la garantía debidamente cumplimentada con los datos completos de instalación y usuario a:

Saunier Duval
Polígono Ugaldeguren III. Parcela P 22.
48170 Zamudio, Vizcaya.



902 377 477

instalclub@saunierduval.es

Grabe sus garantías por **Internet** y podrá obtener su **producto gratis**





INSTAL CLUB

 **902 377 477**
instalclub@saunierduval.es

Si es Vd. instalador y no conoce aún INSTAL CLUB, solicite información y comience cuanto antes a disfrutar de las múltiples ventajas y servicios que le ofrece el Club Profesional de instaladores de Saunier Duval.

Servicios comerciales:

Albacete	967 26 00 37
Alicante	96 517 42 46
Almería	95 468 02 88
Asturias	98 531 12 73
Ávila	923 23 26 41
Barcelona	93 264 19 40
Badajoz	924 31 08 02
Bilbao	94 489 62 00
Burgos	947 29 10 92
Cáceres	924 31 08 02
Cádiz	95 468 02 88
Castellón	96 316 25 60
Ciudad Real	926 23 23 06
Córdoba	95 468 02 88
A Coruña	981 65 46 65
Cuenca	969 21 20 20
Girona	972 40 55 21
Granada	958 46 83 96
Guadalajara	91 754 01 50
Huesca	974 22 39 37
Jaén	95 468 02 88
Las Palmas	928 18 02 50
León	987 26 15 42
Logroño	941 23 33 28
Lugo	981 65 46 65
Lleida	973 22 45 44
Madrid	91 754 01 50
Málaga	95 468 02 88
Manresa	93 873 09 78
Murcia	968 20 29 67
P. Mallorca	971 75 75 28
Pamplona	948 26 25 86
Palencia	983 47 55 00
Salamanca	923 23 26 41
Santander	942 33 87 32
San Sebastián	943 21 65 64
Segovia	983 47 55 00
Sevilla	95 468 02 88
Tarragona	977 24 51 71
Toledo	926 23 23 06
Valencia	96 316 25 60
Valladolid	983 47 55 00
Vic	93 886 00 40
Vigo	986 20 25 12
Vitoria	945 22 61 08
Zamora	923 23 26 41
Zaragoza	976 38 62 15

SAUNIER DUVAL

Polígono Ugaldeguren 3,
Parcela 22
48170 Zamudio (Vizcaya)
España

Tel. Atención al Cliente:
902 45 55 65
Tel. Asistencia Técnica:
902 12 22 02

info@saunierduval.es
www.saunierduval.es



Saunier Duval